

I S D K - 6 1 6 系 列
全 數 位 按 鍵 電 話 系 統
安 裝 與 程 式 設 定 手 冊

聯 盟 電 子 科 技 股 份 有 限 公 司

目 錄

第一章 系統架構及安裝說明	<u>1-1</u>
1.1 系統規格	<u>1-1</u>
1.2 界面規格	<u>1-1</u>
1.3 安裝主裝置與注意事項	<u>1-3</u>
1.4 ISDK-616 系統組裝圖	<u>1-4</u>
1.5 F0601 CPU板連接圖	<u>1-5</u>
1.6 F0638 3 外線/8 內線板連接圖	<u>1-5</u>
1.7 F0610 功能板連接圖	<u>1-6</u>
1.8 F0658 (CID & DISA)說明	<u>1-7</u>
1.9 F0611 門口機介面卡說明	<u>1-7</u>
第二章 程式設定.....	<u>2-1</u>
2.1 第一次設定步驟	<u>2-1</u>
2.2 設定程式總清除	<u>2-1</u>
2.3 進入程式設定	<u>2-1</u>
2.4 系統設定	<u>2-12</u>
2.5 內線設定	<u>2-21</u>
2.6 外線設定	<u>2-32</u>
2.7 門口機設定	<u>2-39</u>
2.8 內建DISA設定.....	<u>2-42</u>
2.9 DSS分機按鍵設定	<u>2-44</u>
2.10 彈性編碼設定	<u>2-47</u>
2.11 限撥/允撥表	<u>2-48</u>
2.12 音源組及斷續設定	<u>2-49</u>
2-13 語音卡錄放音操作	<u>2-50</u>
2.14 音源時間設定	<u>2-52</u>
2.15 系統供應音源的訊號大小調整	<u>2-52</u>
2.16 超越碼設定	<u>2-52</u>
2.17 Caller-ID號碼修訂設定.....	<u>2-52</u>
2.18 遙控與被遙控設定	<u>2-53</u>
2.19 節費路由選擇/自動路由選擇(LCR/ARS)設定.....	<u>2-54</u>
第三章 RS-232 資料格式與命令	<u>3-1</u>
3.1 流水帳輸出	<u>3-1</u>
3.2 入房設定	<u>3-1</u>
3.3 退房設定	<u>3-2</u>
3.4 晨呼服務	<u>3-3</u>
3.5 查詢系統目前時間	<u>3-3</u>

附件一	ISDK 616 設定功能編碼及名稱與代碼對照表	4-1
附件二	音源名稱及原始值表	4-3
附件三	系統供應音源的收容位置	4-4
附件四	話機操作說明	4-5
	(一) 內線通話	4-5
	1.1 使用聽筒.....	4-5
	1.2 免持聽筒.....	4-5
	(二) 插話	4-5
	(三) 外線通話	4-5
	3.1 使用聽筒.....	4-5
	3.2 免持聽筒.....	4-5
	(四) 內/外線預約	4-6
	(五) 接聽電話	4-6
	5.1 內/外線應答.....	4-6
	5.2 代接.....	4-6
	5.3 群組代接.....	4-6
	5.4 指定代接.....	4-6
	(六) 廣播	4-6
	6.1 分群廣播.....	4-6
	6.2 全體廣播.....	4-6
	6.3 外部廣播.....	4-6
	6.4 單機發起廣播.....	4-6
	(七) 廣播應答	4-7
	7.1 被廣播話機.....	4-7
	7.2 非廣播中話機.....	4-7
	7.3 單機應答廣播.....	4-7
	(八) 簡碼撥號號碼設定	4-7
	(九) 簡碼撥號	4-7
	(十) 存碼撥號	4-8
	10.1 通話中儲存電話號碼.....	4-8
	10.2 撥出.....	4-8
	(十一) 末碼重撥/自動重撥	4-8
	(十二) 保留	4-8
	12.1 一般保留.....	4-8
	12.2 外線絕對保留.....	4-8
	12.3 抓回保留之外線.....	4-8
	12.4 抓回保留之內線.....	4-8
	(十三) 轉接	4-9
	13.1 保留轉接.....	4-9

13.2 直接轉接.....	<u>4-9</u>
13.3 徵詢轉接.....	<u>4-9</u>
(十四) 經紀人電話	<u>4-9</u>
(十五) 三方會議電話	<u>4-9</u>
(十六) 閃切	<u>4-9</u>
(十七) 暫切	<u>4-10</u>
(十八) 信息留言	<u>4-10</u>
18.1 信息留言.....	<u>4-10</u>
18.2 信息回叫.....	<u>4-10</u>
(十九) 離席留言	<u>4-10</u>
(二十) 駐留.....	<u>4-10</u>
20.1 忙線駐留.....	<u>4-10</u>
20.2 取回駐留電話.....	<u>4-10</u>
(二十一) 跟隨	<u>4-11</u>
21.1 直接跟隨.....	<u>4-11</u>
21.2 日間忙線跟隨.....	<u>4-11</u>
21.3 夜間忙線跟隨.....	<u>4-11</u>
21.4 日間振鈴未接跟隨.....	<u>4-11</u>
21.5 夜間振鈴未接跟隨.....	<u>4-11</u>
(二十二) 勿干擾	<u>4-11</u>
(二十三) 密碼鎖定	<u>4-12</u>
23.1 設定.....	<u>4-12</u>
23.2 取消.....	<u>4-12</u>
23.3 更改個人密碼.....	<u>4-12</u>
(二十四) 經理密碼	<u>4-12</u>
(二十五) 移動話機等級	<u>4-12</u>
(二十六) 振鈴音量調整	<u>4-12</u>
(二十七) 鬧鈴設定	<u>4-13</u>
(二十八) 話機自我測	<u>4-13</u>
1. 顯示版本.....	<u>4-13</u>
2. LED 按鍵測試.....	<u>4-13</u>
3. LED 測試.....	<u>4-13</u>
4. 通道測試.....	<u>4-13</u>
5. DTMF 傳送接收測試.....	<u>4-13</u>
(二十九) 背景音樂	<u>4-13</u>
(三十) 系統時間設定	<u>4-13</u>
(三十一) 入房設定	<u>4-14</u>
(三十二) 退房設定	<u>4-14</u>
(三十三) 晨呼服務	<u>4-14</u>
(三十四) 夜切設定	<u>4-14</u>

(三十五) 超越碼	<u>4-15</u>
(三十六) 記帳碼	<u>4-15</u>
(三十七) Call Park 功能	<u>4-15</u>
(三十八) 外轉外號碼.....	<u>4-15</u>
(三十九) Caller-ID 號碼.....	<u>4-15</u>
39.1 系統來電查詢.....	<u>4-15</u>
39.2 個人來電查詢.....	<u>4-15</u>
39.3 個人去電查詢.....	<u>4-15</u>
39.4 非響鈴分機查看 Caller-ID.....	<u>4-15</u>
(四十) 分機外轉外功能	<u>4-16</u>
(四十一) 輸入話機名稱	<u>4-16</u>
(四十二) 過濾電話	<u>4-17</u>
附件五 單機式門口機程式設定.....	<u>4-18</u>
附件六 遙控錄音功能介紹.....	<u>4-19</u>

第一章 系統架構及安裝說明

1.1 系統規格

機 型		ISDK-616	
主 裝 置	輸入 電 源		DC30V/2A
	消 耗 功 率 (不含分機)		3 W
	停電備用電池	容 量	24V/4-50AH
		充 電	27.6V / 0.3A
	外 線 容 量		3 - 6
	內 線 容 量	按鍵話機	8 - 16
		普通單機	0 - 2
	通 話 回 路		時 間 分 割 (TDM)
	調 變 方 式		博 碼 調 變 (PCM)
	音 源 產 生 方 式		可程式設定數位式音源
主 機 系 統 控 制 方 式		微電腦儲存程式	
環 境	簡碼撥號 (每組最大 32 碼)		系統 + 個人 共 2000 組
	長×寬×高 (mm)		320x220x90
	基本配備重量 (Kg)		1.2 Kg
環 境	溫 度		5 - 45 °C
	相 對 濕 度		20 - 80 %RH

1.2 界面規格：

1.2.1 F0638 3 外線卡/8 內線卡

項 目	規 格 說 明
外 線 容 量	3 路
回 路 阻 抗	600Ω
撥 號 方 式	複頻撥號(DTMF)/脈衝撥號(PULES)
數 位 分 機 容 量	8 路/8 分機
短 路 保 護	170mA/路
終 端 阻 抗	100Ω
最 大 線 路 阻 抗	250Ω

1.2.2 F0610 功能卡

項 目	規 格 說 明
類比式單機容量/單機式門口機	2 路
回 路 阻 抗	600Ω
RS-232	1 路
音源輸入	1 路
廣播輸出	1 路
可程式控制開關	1 路 2 芯,Max.30V/0.5A
電 鎖	2 路 3 芯(含電鎖電源及開門偵測)

1.2.3 F0658 DISA_CID 卡

項 目	規 格 說 明
Caller-ID 來電顯示	6 路 雙模 (DTMF&FSK)
DISA 自動總機	6 路 支援 4 種語言(可彈性錄音,內建中文/英文) 接待語可手/自動切換(日/午/夜/特一/特二)
可自錄式保留音	6 首
錄音長度	總錄音時間 60 分鐘

1.2.4 F0611 門口機卡

項 目	規 格 說 明
門 口 機 介 面	600Ω, 1 路 2 芯 ~ 4 芯(3 鍵)
電 鎖	1 路 3 芯(內含電鎖電源及門未關偵測)

1.3 安裝主裝置與注意事項：

1.3.1 ISDK-616 主機安裝步驟：

- 1.3.1.1 電源開關全部置於 OFF 位置。
- 1.3.1.2 注意周圍環境的溫度,濕度,清潔及其它有害氣體,物質或動物。
- 1.3.1.3 系統距離電源插座不要太長,並請用專用插座,以免被誤拔掉。
- 1.3.1.4 以電表測量,電源插座是否為 AC100~260V,若電壓不穩,過低或過高時,請加裝穩壓器。
- 1.3.1.5 裝上外加蓄電池。
- 1.3.1.6 將電源開關扳至 ON 位置,此時綠色燈會閃爍,紅色燈會微亮。
- 1.3.1.7 將電池開關扳至 ON 位置,此時紅燈亮度會依充電電流變化。

註：裝機時先確定程式設定資料,不確定時執行總清除以確定之後,做必要之程式設定以合乎使用者的需求。

1.3.2 選擇交流電源：

- 1.3.2.1 交流電源端勿與重電負載共線避免所產生雜訊與突波影響交換機(如空調,馬達)。
- 1.3.2.2 安裝 ISDK-616 主機確定交流電源是 100~260V,且注意其穩定性。

1.3.3 加裝蓄電池：

- 1.3.3.1 備用電池必須安裝,否則停電無法使用外,當瞬間跳電時,容易產生大雜訊,嚴重時可能造成系統不正常工作。
- 1.3.3.2 外加蓄電池可自動充電,充電電壓為 27.6V。
- 1.3.3.3 當市電停電時,蓄電池可自動供應電力。
- 1.3.3.4 當蓄電池電壓低於某一水準(約 21V)時,系統會自動切斷蓄電池電源。
- 1.3.3.5 若無市電時,更換新的蓄電池須將電池開關關閉,再裝上新的蓄電池。
- 1.3.3.6 蓄電池線以紅色為+黑色為-,連接至 F0601 主機板上的電池端。
- 1.3.3.7 蓄電池若是為加水者,則須常檢查是否有足夠的水份。
- 1.3.3.8 蓄電池不可再接到其他負載。

1.3.4 線路裝配注意事項：

- 1.3.4.1 選擇最短路徑。
- 1.3.4.2 良好固定方式,迴避人踢到或有其它影響固定因素的地方。
- 1.3.4.3 使用絞線線材配線,以防止不必要之干擾。
- 1.3.4.4 若話機受到其它機器干擾時,線材應改用隔離線改善(必要時加鐵蕊)。
- 1.3.4.5 數位分機使用絞線線材配線,以防止不必要之干擾及阻抗匹配問題。
- 1.3.4.6 發生雷擊時,由於局線及話機室外線有如天線,很容易被擊中或感應到雷擊電壓,而傷及電話系統,因此為加強電話系統抗雷擊能力,一定要追加配線箱(MDF)並加裝避雷設備,做好接地阻抗之處理,以減少雷擊的損害。

註:雷擊係屬於意外事件,不在正常的保固範圍。

1.4 ISDK-616 系統組裝圖：

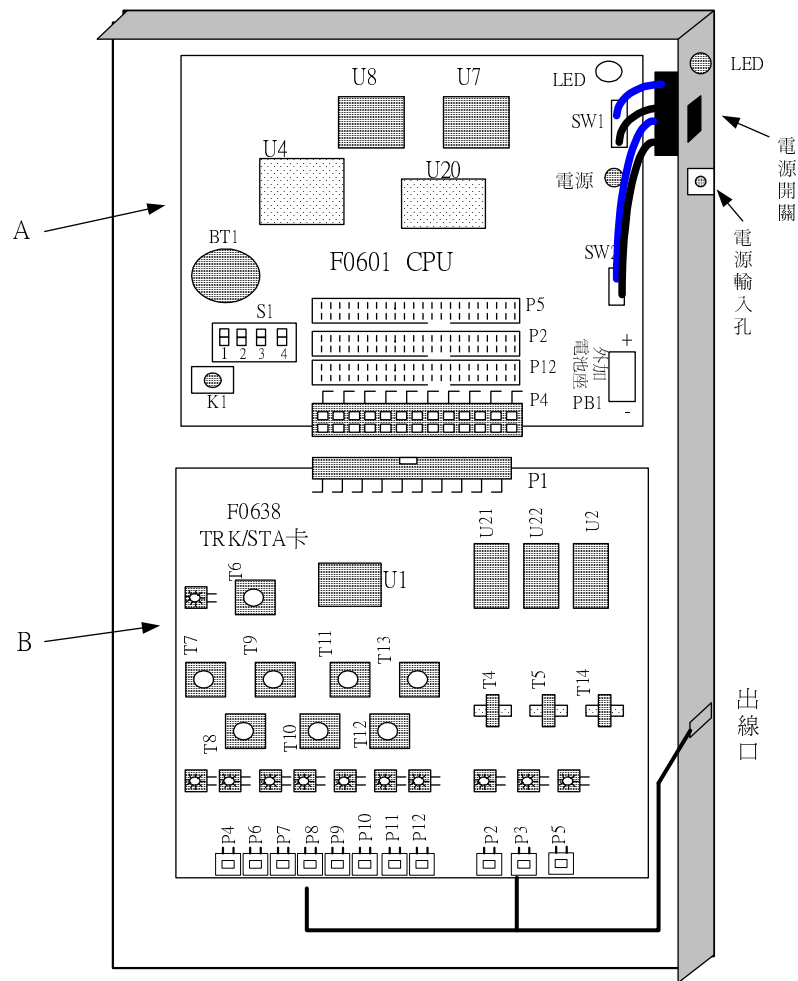

出廠基本裝置：位置【A】在 F0601 CPU 卡 P5 位置裝上 F0658 (DISA_CID 卡),位置【B】裝 F0638(3 外線/8 內線卡)。

註 1：位置【A】僅可加裝 F0610 多功能卡或 F0611 門口機卡一片,位置【B】僅可加裝 F0638(3 外線/8 內線卡)一片。

1.5 F0601 CPU 板連接圖:

1.5.1 S1 **DIP Switch 1** 是 CPU 記憶體
備用電池開關,在工作時必須切至 ON,
以確保資料完整。

1.5.2 **DIP Switch 2 on** 程式設定分機可用程
式設定密碼(原始值:2656)進入程式設定

1.5.3 **DIP Switch 4 on** 所有分機皆可使用
設定密碼進入程式設定

1.5.4 若 **DIP Switch 2,3 off 4 on** 再開機或按
【重置鍵】 則系統會做總清除。

1.5.5 P5 連接 F0658 PCB

1.5.6 P1、P2 連接 F0610 PCB 或 F0611 PCB

1.5.7 P4、P12 連接 F0638 PCB

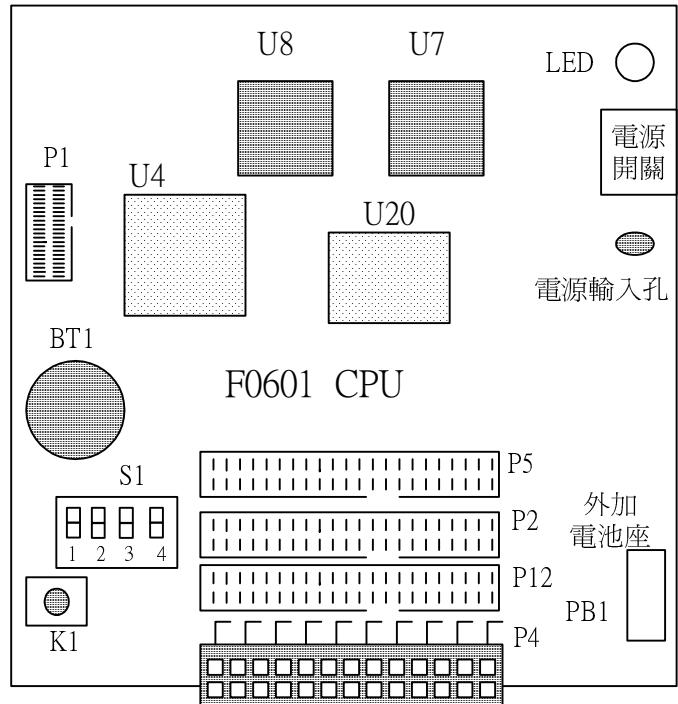

1.6 F0638 3 外線/8 內線板連接圖:

1.6.1 P1 利用連接線與 F0601 連接。

1.6.2 P2、P3、P5 為外線插座。

1.6.3 P4、P6~P12 為內線插座,每一埠只
能裝一台話機。

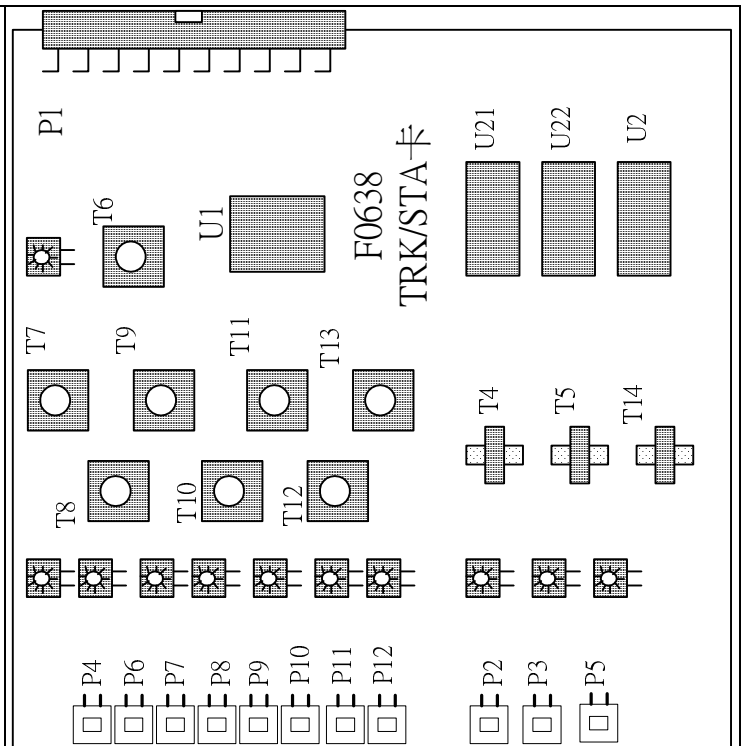

1.7 F0610 多功能卡連接圖:

- 1.7.1 P1 位置可裝單機二台或裝門口機二個，當連接門口機時須將門口機做修改。
- 1.7.2 P3 為二組電鎖連接座。
- 1.7.3 P10 為 RS-232 連接座。配線如 1.7.7 所示
- 1.7.4 P4、P5 利用連接線與 F0601 連接,此板須堆疊在 F0601 上面。
- 1.7.5 P9 為外接保留音源輸入端。P8 為外接廣播輸出端,P6 為外接廣播開關(乾接點形式可切換給保留音使用)。
- 1.7.6 電鎖供電(P3 供電方式)
 J4 J5 J7 J8 短路 J3 J6 開路
 乾接點 (P3 供電方式)
 J4 J5 J7 J8 開路 J3 J6 短路

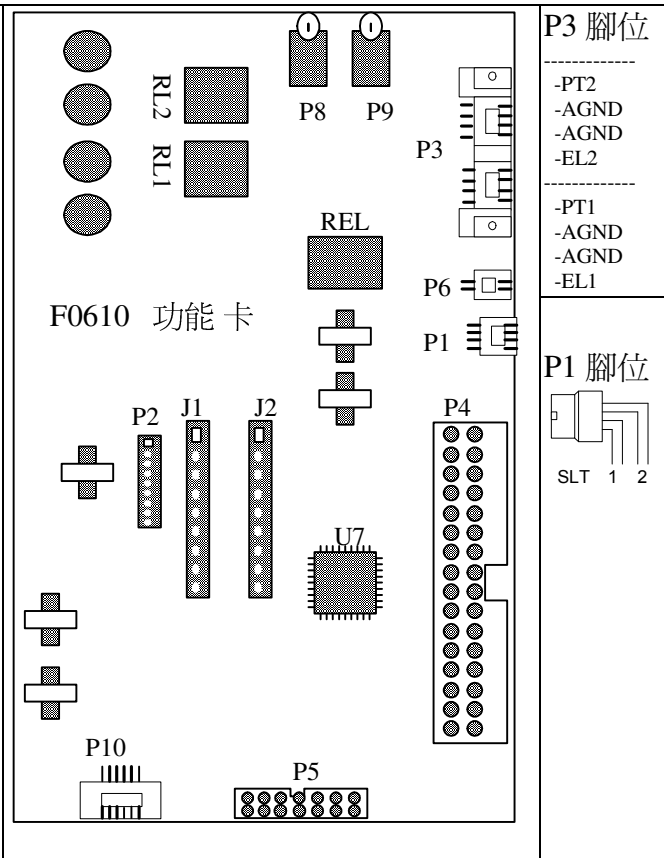

1.7.7 RS-232 連接方式：

系統名稱	雙向連接		單向流水帳有交握式		單向流水帳		電腦-RS232			
	25PINS	9PINS	25PINS	9PINS	25PINS	9PINS	名稱			
X										
GND(2)	—	7	5	—	7	5	—	7	5	GND
TXD(3)	→	3	2	→	3	2	→	3	2	RXD
RXD(4)	←	2	3		2	3		2	3	TXD
CTS(5)	←	4	7	←	4	7	□	4	7	RTS
RTS(6)	→	5	8		5	8		5	8	CTS

1.8 F0658 (DISA_CID)卡說明:

- 1.8.1 F0658 內含 6 路 CID 及 6 路 DISA。
- 1.8.2 ISDK-616 出廠時已內含 F0658 PCB。
- 1.8.3 F0658 設定請參閱 PGM9(2-42 頁)說明。

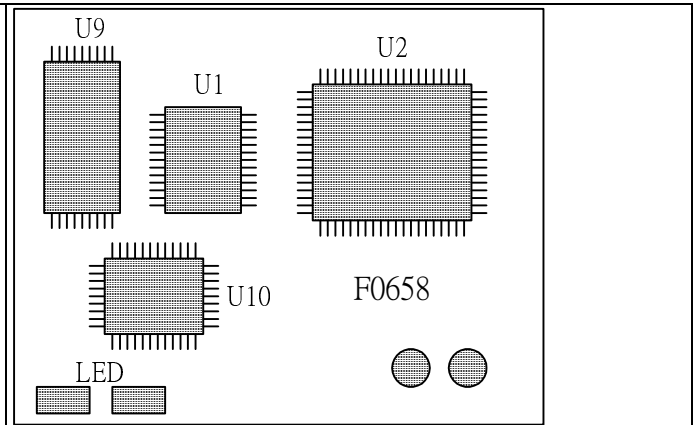

1.9 F0611 門口機介面卡說明:

- 1.9.1 P1 利用連接線與 F0601 連接。
- 1.9.2 電鎖供電(P3 供電方式)
J1 J3 短路 J2 開路
乾接點 (P3 供電方式)
J1 J3 開路 J2 短路
- 1.9.3 F0611 門口機安裝說明：
門口機卡 P3 之 Pin5,Pin6 為門口機
連接點,可接二心的門口機,若要追
加按鍵可如右圖所示,按鍵 S1-S3 共
有 3 個可在程式設定上設定 3 個不
同響鈴群。
- 1.9.4 電鎖安裝說明：
門口機卡 P3 之 Pin1(EL)為電鎖供電
連接點由本系統供電控制 DC 的電
鎖,勿再外加電源。門口機卡之
Pin4(PT)為電鎖未關門開關連接點
。而 P3 之 Pin2,Pin3 是同一接點
(A)。

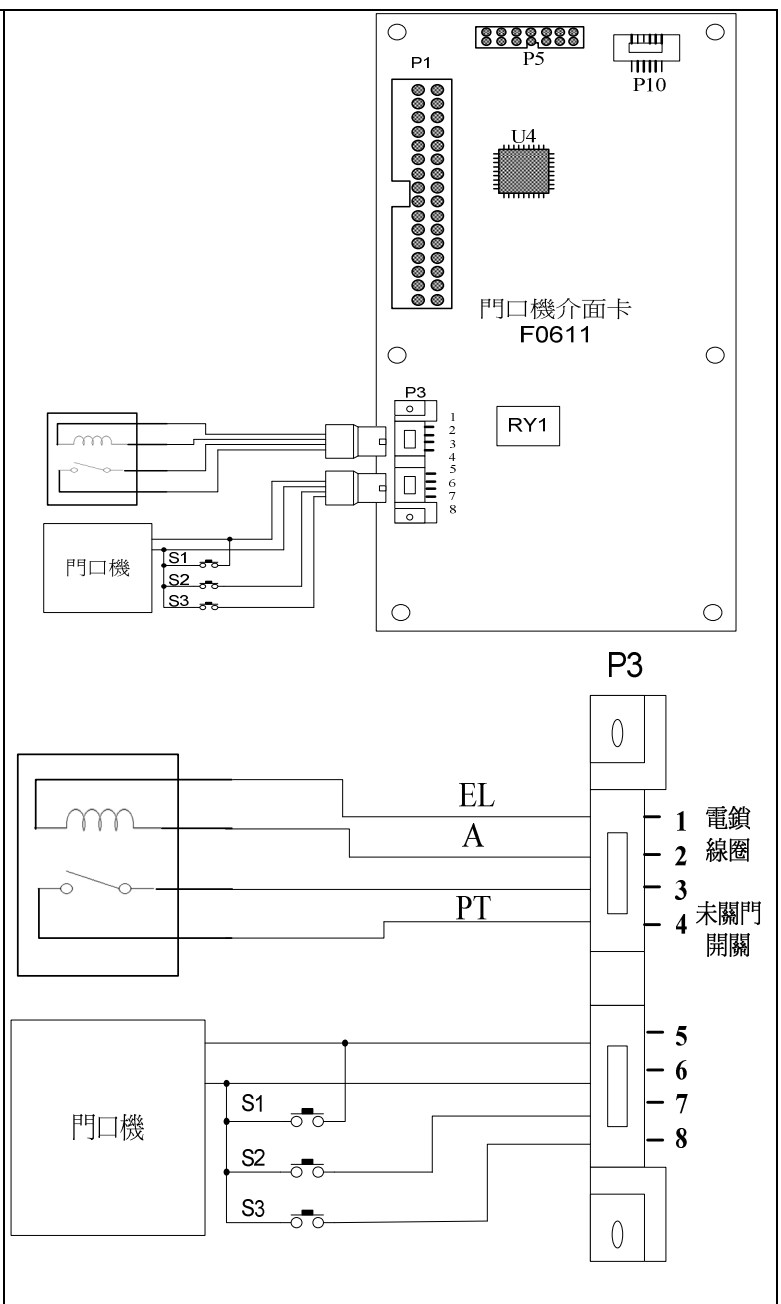

第二章 程式設定

2.1 第一次設定時步驟：

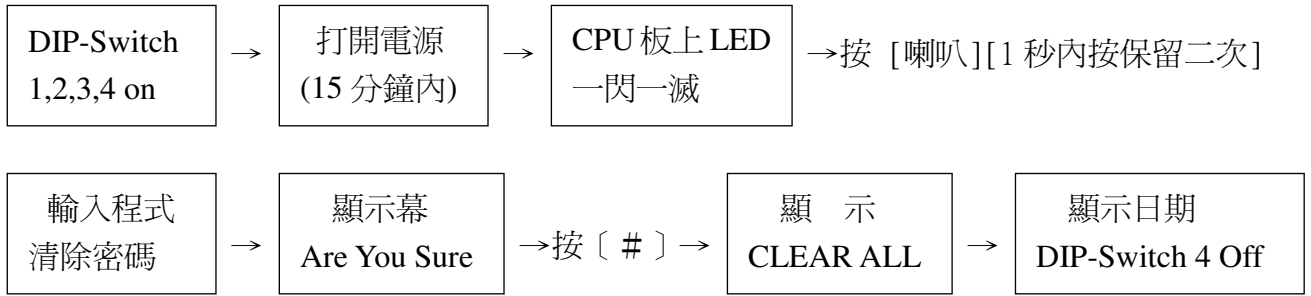

2.2 設定程式總清除：

2.2.1 方法 1：輸入 ISDK 程式清除密碼，清除所有程式為出廠值。

開機 15 分鐘內按 [喇叭][1 秒內按保留二次] [*][*][3][7][2][1][2][8][6][3][2][1] → 顯示幕 Are You Sure ? → [#] → 顯示幕 ! CLEAR ALL !

2.2.2 方法 2:F0601 CPU 板 DIP-Switch 1,2,3 off/ 4 on 後按 MPU 板上的重置鍵，話機螢幕出現日期/時間後，再將 DIP-Switch 1,2,3,4 on 。

*註：DIP-Switch 4 見程式設定項目 1.31 及 2.15。

2.3 進入程式設定：

輸入 ISDK 程式設定密碼，設定所需程式，先輸入種類，再輸入所需要項目。

按 [喇叭] [1 秒內按保留二次] [2][6][5][6] 或修改後的密碼。

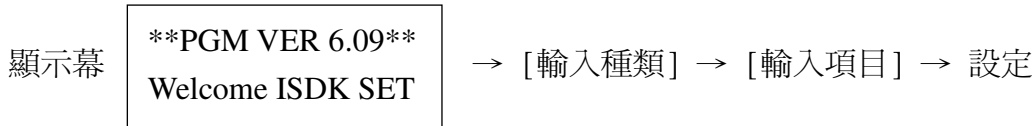

2.3.1 設定時各按鍵的意義：

[廣播]

確認及拷貝本項單元至以下所有分機，再按一次則回到原來的收容位置

[轉接]

確認及拷貝本單元至下一支

[音量鍵]

[▼]下支 [▲]上支

[保留]

↓
輸入確認鍵

[重撥]

↓
回到上層項目或單元

[速撥]

↓
取消鍵

[喇叭]

↓
退出設定

程式設定目錄

種類 1：系統設定(P2-12~2-16)			
項目	名稱	項目	名稱
01	日夜切型式	35	等級 4：國際服務等級 1 設定
02	手動夜切	36	等級 5：國際服務等級 2 設定
03	廣播前奏音	37	等級 6：國際服務等級 3 設定
04	廣播後奏音	38	等級 7：國際服務等級 4 設定
05	夜切密碼	39	系統速撥等級開放範圍設定
06	日間開始時間	40	經理密碼
07	日間結束時間	41	RS-232 傳輸速率設定
08	DTMF 撥號時間	42	RS-232 傳輸格式設定
09	外線暫切時間(ReCall)	43	聽筒未掛好警告音間隔時間
10	外線閃切時間(Flash)	44	保留音樂選擇
11	暫停時間設定(Pause)	45	自動重撥時間
12	數位分機時間顯示型式	46	自動重撥次數
13	忙線駐留時間	47	單機脈衝(PULSE)撥號確認時間
14	鬧鈴逾時，回叫分機	48	單機閃切最短時間
15	保留逾時，回叫分機 A	49	單機閃切最長時間
16	駐留逾時，回叫分機 B	50	外線撥號監視時間
17	通話警告音間隔時間	51	抓起外線聽見撥號音之延遲時間
18	鬧鈴重響功能間隔時間	52	撥出計費確認碼數
19	分機轉接回叫時間	53	入線計費確認碼數
20		54	
21	保留回叫時間	55	
22	抓取外線等待撥號音時間	56	忙線插話等待時間
23	來話跟隨前響鈴時間	57	
24	忙線預約響鈴時間	58	星期休息開始時間
25	鬧鈴響鈴時間	59	星期休息結束時間
26	電鎖動作時間設定	60	星期休息系統工作切換型式
27	內線自動尋線型式	61	午休開始時間
28	音源斷續時間單位	62	午休結束時間
29	脈衝撥號確認時間	63	午休系統工作切換型式
30	外線自動尋線型式	64	來話警告音間隔時間
31	程式密碼設定	65	自動抓取 PBX1 外線型式
32		66	自動抓取 PBX2 外線型式
33	等級 2：市區服務等級設定	67	響鈴音交替時間
34	等級 3：長途服務等級設定	68	開啓電鎖碼

種類 1：系統設定(P2-16~2-19)			
項目	名稱	項目	名稱
69	被跟隨分機忙線時模式	100	內部保留音量調整
70	系統速撥容量	101	DISA 內建及自錄保留音音量調整
71		102	
72	個人速撥容量	103	
73	內部複頻接收音量	104	入房是否先檢查 CM
74	通話最小音量	105	退房是否自動啓動 CS
75	通話最大音量	106	
76	響鈴自動增音開始音量	107	列印撥出號碼前幾碼
77	響鈴自動增音每階時間	108	隱藏列印撥出號碼後幾碼
78	撥號碼數不足時，自動釋放外線	109	F168 進線指令,分機忙線時跟隨的等待時間
79	同時開放 SPK 與聽筒	110	DTMF 等待時間
80	續撥系統撥號表	111	流水帳列印模式
81	超越碼等級：00~99 組	112	自動 Call Park 組數
82	超越碼等級：100~199 組	113	自動 Call Park 模式
83	超越碼等級：200~299 組	114	空閒 Call-Park 鍵工作模式
84	超越碼等級：300~399 組	115	自動重撥時是否送出 Busy Tone
85	分機撥號音音量	116	外線應答分機跟隨模式
86	免持撥號時撥號音量	117	群組振鈴時該群分機均忙線時的指定分機
87	免持聽筒時，撥號音量	118	是否允許列印 Account code(記帳碼)
88	自動刪除系統來話表上重覆號碼	119	是否列印 HELP 功能
89	選擇使用 RS232 介面	120	HELP 功能響鈴時間
90		121	是否開放系統速撥表前 90 組可設公司名稱
91	預約功能方式	122	
92	門口機響鈴次數設定	123	
93		124	改變流水帳通話時間列印模式
94	自動外轉外	125	當分機忙線時,呼叫者可看出對方與誰通話中
95	月夜切型式	126	
96	月夜切開始時間	127	鬧鈴開始時間
97	月夜切結束時間	128	跟隨模式
98		129	是否使用 LCR 功能
99	插話工作模式		

種類 1：系統設定(P2-20~)			
項目	名稱	項目	名稱
130	外線進線送 CID 時是否送本身彈編		
131	內線進線優先外線進線		
132	外掛 VM 送碼延遲時間		
133	超越碼列印方式		
134	經理密碼/超越碼是否管制時間		
135	過濾電話檢查表		
136			
137			
138			
139			
140			
141			
142	DISA 保留音樂切換		
143	鬧鈴宣告語語言切換		

種類 2 : 內線設定(P2-21~2-25)			
項目	名稱	項目	名稱
00	不使用內線	39	日間等級
01	允許勿干擾設定	40	夜間等級
02	裝置鎖定	41	退房等級
03	來電響鈴音	42	日間插話等級
04	自我保留	43	夜間插話等級
05	自動抓取外線設定	44	日間使用外線群
06	群組代接	45	夜間使用外線群
07	響鈴自動增音	46	設定彈性功能鍵
08	日間振鈴逾時跟隨話機	47	日間熱線號碼
09	夜間振鈴逾時跟隨話機	48	夜間熱線號碼
10	廣播輸出	49	開門鎖
11	廣播應答	50	鬧鈴 1
12	發起廣播	51	來話限時
13	廣播分群	52	撥出限時
14	廣播音量	53	DSS-1 收容位置
15	程式設定	54	DSS-2 收容位置
16	跟隨設定	55	DSS-3 收容位置
17	鬧鈴語音宣告	56	DISA 過濾密碼
18	不響鈴分機自動應答	57	允許他機啓動免持聽筒
19	系統速撥設定	58	通話音量記憶
20	免持聽筒	59	分機按鍵啓動方式
21	手動免持聽筒狀態	60	自動群組代接
22	勿干擾種類	61	自動代接指定響鈴分機
23	個人密碼	62	話機使用類別
24	來話跟隨	63	允許轉接
25	日間分機分群	64	
26	夜間分機分群	65	
27	日間忙線跟隨	66	入/退房狀態
28	夜間忙線跟隨	67	入房是否接受日夜切
29	日間群組服務者	68	鬧鈴 2
30	夜間群組服務者	69	鬧鈴 3
31	日間總機	70	鬧鈴 4
32	夜間總機	71	鬧鈴 5
33	日間進線使用外線群	72	鬧鈴 6
34	夜間進線使用外線群	73	自動抓取內線排列序號
35	日間響鈴群組設定	74	指定代接
36	夜間響鈴群組設定	75	全區代接
37	響鈴音量	76	忙線跟隨設定
38	密碼鎖定等級		

種類 2：內線設定(P2-25~2-30)			
項目	名稱	項目	名稱
77	振鈴逾時跟隨設定	110	免持撥號,本線呼叫它機,等待應答時間
78	呼叫本線計費	111	本線呼叫他機振鈴音時間
79		112	本線呼叫他機音源 1
80		113	本線呼叫他機音源 0
81	本線複頻撥出	114	本線呼叫他機，音源格式
82		115	密碼鎖定
83	抓取同類線，本線掛斷	116	允許抓起保留外線
84	本線保留	117	聽筒送話音量
85	內線保留逾時設定	118	允許看系統 Caller-ID 號碼
86		119	允許自動刪除重複個人 Caller-ID 號碼
87		120	免持通話結束後自動關上免持聽筒
88		121	撥號中是否聽到 DTMF
89		122	警告音設定
90	日間副響鈴分機	123	呼叫警告音
91	夜間副響鈴分機	124	轉接振鈴音源
92	日間發起同時響鈴群組	125	被轉接時顯示 Caller-ID 號碼及外線數
93	夜間發起同時響鈴群組	126	自動路由(ARS)群組
94	呼叫本線時受群組管制	127	當數位分機離線時 DSS 鍵是否要顯示
95	應答本線保留，受群組管制	128	來話方式
96	呼叫本線時，受群組管制型式	129	
97	保留音源段落	130	
98	按鍵音音量	131	重撥是否要有複頻音
99	恢復出廠值	132	內線掛斷後禁止使用時間
100	拷貝所有彈性功能鍵	133	LCR 指標
101	拷貝所有設定	134	允許直接跟隨種類設定
102	背景音樂音量	135	LCR 顯示模式
103	與外線通話，話筒受話音量	136	轉接進入會議
104	與外線通話，免持聽筒受話音量	137	單機 CID 起始碼
105	與內線通話，話筒受話音量	138	單機 CID 終止碼
106	與內線通話，免持聽筒受話音量	139	允許送 CID 至本線
107	鬧鈴音量	140	允許通話後送 CID 至本線
108		141	
109	受話方振鈴音設定	142	副響鈴分機狀態設定

種類 2 : 內線設定(P2-30~P2-31)			
項目	名稱	項目	名稱
143	使用保留鍵可抓回保留的內線		
144	耳機自動關閉		
145	耳機響鈴設定		
146	分機計費設定		
147	外掛式語音信箱音辨設定		
148	來電未接提示		
149			
150			
151	是否允許啓動他機免持對講功能		
152	分機是否可互撥		
153	允許設定跟隨外線		
154	是否允許看個人 CID		
155	禁止勿干擾狀態下進入語音信箱		
156	通話鈕		
157			
158	本線呼叫計費		
159	本線呼叫他機時,燈號顯示模式		
160			
161			

種類 3 : 外線設定(P2-32~2-36)			
項目	名稱	項目	名稱
00	故障或空線	39	日間直撥熱線號碼
01	撥號型式	40	夜間直撥熱線號碼
02	日間外線分群設定	41	自動熱線撥出
03	夜間外線分群設定	42	
04	日間響鈴分群設定	43	
05	夜間響鈴分群設定	44	DTMF 撥出音量
06		45	外線來話音量
07		46	來電狀況是否列印
08	裝置鎖定	47	自動路由(ARS)群組
09	連接型式	48	最小來電訊號時間
10	日間進線指令	49	CID 到來電訊號最小時間
11	夜間進線指令	50	CID 到來電訊號最大時間
12	撥出控撥	51	CID 信號寬度
13	通話中抓取其它外線是否掛斷	52	進線是否提供警告音
14	數位話機撥出送話管制	53	外轉外時通話時間設定
15	是否接受保留	54	撥出通話時間設定
16	保留時間超過處理方式	55	撥入通話時間設定
17	忙線駐留超過時間處理方式	56	
18	轉接後分機逾時未接處理方式	57	特定電話 (MSN 1)
19	轉接回叫未接，最後處理方式	58	特定電話 (MSN 2)
20	計費偵測方式	59	特定電話 (MSN 3)
21	掛斷後禁止再抓取使用時間	60	特定電話 (MSN 4)
22	日間忙線跟隨	61	特定電話 (MSN 5)
23	夜間忙線跟隨	62	特定電話 (MSN 6)
24	外線輪詢排列序號	63	特定電話 (MSN 7)
25	本線計費	64	特定電話 (MSN 8)
26	屬性	65	特定電話 (MSN 1) 進線指令
27	進線振鈴訊號停止時間	66	特定電話 (MSN 2) 進線指令
28	呼叫他機振鈴音源時間	67	特定電話 (MSN 3) 進線指令
29	進線響鈴格式 1 之音源	68	特定電話 (MSN 4) 進線指令
30	進線響鈴格式 0 之音源	69	特定電話 (MSN 5) 進線指令
31	進線響鈴格式	70	特定電話 (MSN 6) 進線指令
32	外線轉外線時傳送音量	71	特定電話 (MSN 7) 進線指令
33	通話中送話音量	72	特定電話 (MSN 8) 進線指令
34	使用者燈號顯示	73	外轉外號碼設定
35	Pulse 撥號 Off 時間	74	進線計費
36	Pulse 撥號 On 時間	75	群組管制接聽保留
37	是否接受重撥功能	76	特定電話 (MSN 1) 群組設定
38	群組管制	77	特定電話 (MSN 2) 群組設定

種類 3 : 外線設定(P2-37~P2-38)			
項目	名稱	項目	名稱
78	特定電話 (MSN 3) 群組設定	111	
79	特定電話 (MSN 4) 群組設定	112	
80	特定電話 (MSN 5) 群組設定	113	
81	特定電話 (MSN 6) 群組設定	114	
82	特定電話 (MSN 7) 群組設定	115	
83	特定電話 (MSN 8) 群組設定	116	
84	Caller-ID 起始碼	117	
85	Caller-ID 終止碼	118	允許輸入外線名稱
86	接收 Caller-ID 時間	119	日間來電號碼進線條件
87		120	夜間來電號碼進線條件
88		121	
89		122	
90		123	
91		124	
92	最小計費時間	125	
93		126	
94	LCR(節費路由選擇), 開始執行的指標	127	
95		128	
96		129	
97		130	忙音最大間隔時間
98	指定外線撥號執行 LCR, 是否檢查 ARS 群組	131	忙音確認次數
99	恢復出廠值		
100			
101			
102			
103			
104	撥出情形是否列印		
105			
106	允許按保留鍵自動 CALL-PARK		
107	進線禁止代接		
108			
109			
110			

種類 4：門口機設定(P2-39~2-41)			
項目	名稱	項目	名稱
00	不使用門口機	34	使用者燈號顯示
01	撥號型式	35	分機忙線是否送警告音
02	日間門口機分群設定	36	本線計費
03	夜間門口機分群設定	37	自動路由(ARS)群組
04	日間響鈴分群設定	38	撥出控撥
05	夜間響鈴分群設定	39	日間直撥熱線號碼
06		40	夜間直撥熱線號碼
07		41	
08	進線通話時間	42	允許廣播輸出
09	門口機轉外線通話時間	43	廣播群組
10	按鍵一響鈴指令	44	廣播音量
11	按鍵一的響鈴群組	45	DSS-1 收容位置
12		46	DSS-2 收容位置
13		47	DSS-3 收容位置
14		48	允許他機轉接
15		49	是否列印門口機狀態
16		50	是否接受保留
17		51	允許自動釋放門口機
18			
19			
20			
21			
22			
23			
24	同類序號		
25	裝置鎖定		
26	通話中送話音量		
27	門口機進線著信時間		
28	進線響鈴音源時間		
29	進線響鈴格式 1 之音源		
30	進線響鈴格式 0 之音源		
31	進線響鈴格式		
32	轉外線通話音量		
33	受話音量		

種類 9 : 內 建 DISA 設 定(P2-42~2-43)

項 目	名 稱	項 目	名 稱
00	出廠語言		
01	應答模式切換		
02	轉接振鈴方式		
03	應答前振鈴時間		
04	應答前內線狀態		
05	應答後內線狀態		
06	播放接待語時前段延遲時間		
07	等待撥號時間		
08	轉接次數		
09	分機無人應答時間		
10	分機忙線監視時間		
11	總機無人應答時間		
12	總機忙線監視時間		
13	呼叫總機方式		
14	傳真機分機號碼		
15	等待代碼		
16	等待時間		
17	語言代碼 1(英文)		
18	語言代碼 2(自錄語言)		
19	語言代碼 3(自錄語言)		
20	監視切斷代碼		
21	程式代碼		
22			
23	遙控錄音密碼		
24	臨時接待語錄音密碼		
25	遙控設定密碼		
26	錄音最長時間		
27			
28	日間工作設定		
29	夜間工作設定		
30	午間工作設定		
31	特殊 1 工作設定		
32	特殊 2 工作設定		
33	參數設定		

2.4 系統設定：(種類 1)

操作方法：按 [喇叭] → [1 秒內按保留二次] → [2][6][5][6] 或設定密碼 → 輸入種類 [1] → [保留] → 輸入系統設定項目

項目	名稱	出廠值	說明
01	日夜切型式	0	0:本項不執行 1:僅系統自動日夜切(不含分機等級) 2:僅分機等級自動日夜切 3:系統及分機等級自動日夜切 相關設定：程式 1-02,1-06,1-07,1-60,1-63,1-95 若用戶不必區分日夜間時,所有夜間設定不須設定。 優先順序：手動夜切(程式 1-2) > 月份夜切型式(程式 1-95) > 星期休息系統工作切換型式(程式 1-60) > 午休系統工作切換型式(程式 1-63) > 日夜切型式(程式 1-1)
02	手動夜切	0	0:Null(視程式 1-1,1-60,1-63,1-95 設定) 1:僅系統夜切 2:僅分機等級夜切 3:系統及分機等級夜切 相關設定：程式 1-05,功能項目 64
03	廣播前奏音	0	0:無 1:有
04	廣播後奏音	0	
05	夜切密碼	4477	可任意設定四位數密碼
06	日間開始時間	0800	24 小時制(hhmm)
07	日間結束時間	1700	
08	DTMF 撥號時間	80	60~9999 毫秒 設定送出的 DTMF 訊號寬度。
09	外線暫切時間(ReCall)	210	1-9999 x 10 毫秒 類比外線配合功能項目 95 項操作
10	外線閃切時間(Flash)	28	1-9999 x 10 毫秒 類比外線配合功能項目 94 項操作
11	暫停時間設定(Pause)	1000	1-9999 毫秒 設定速撥號碼按保留鍵出現 ' W ' 即為此撥號暫停時間
12	數位分機時間顯示型式	0	0: SEP.17 THU 09:01 (月.日 星期 時:分) 1: 17 SEP THU 09:00 (日 月 星期 時:分) 2: 09-17-3 09:01 (月-日-星期 時:分) 3: 09-17-3 09:01:01 (月-日-星期 時:分:秒)
13	忙線駐留時間	30	0~9999 秒 (0 代表不限時) 相關設定：程式 3-17,8-42 當分機轉接外線來話至忙線分機，超過此設定時間仍無人應答，則執行程式 3-17 設定。
14	鬧鈴逾時，回叫分機	----	分機號碼
15	保留逾時，回叫分機 A	----	分機號碼 相關設定:程式 2-85,3-16,1-21
16	駐留逾時，回叫分機 B	----	分機號碼 相關設定:程式 3-18,1-19

種類 1 (系統設定)

項目	名稱	出廠值	說明
17	通話中警告音間隔時間	0	0~9999 秒 (0 代表不產生) 相關設定：程式 2-122
18	鬧鈴重響功能間隔時間	0	0-9999 秒 鬧鈴後按保留鍵等待此時間到會再次響鈴
19	分機轉接回叫時間	60	0~9999 秒 (0 代表不停) 分機轉接外線至他機響鈴，超過此設定時間仍無人應答，則執行程式 3-18 設定。
20			
21	保留回叫時間	60	0~9999 秒 (0 代表不限時) 當被保留者，超過此設定時間仍無人應答，則執行程式 2-85 或 3-16 設定。
22	抓取外線等待撥號音時間	1000	1~9999 毫秒 註：視外線反應速度而定，避免撥出號碼而外線來不及接受。
23	來話跟隨前響鈴時間	30	0~9999 秒 (0 代表不跟隨) 相關設定：程式 2-8,2-9 當分機被呼叫未接，跟隨到別話機的響鈴時間
24	忙線預約響鈴時間	30	0~9999 秒 (0 代表不停) 分機 A 預約忙線分機 B 時，當分機 B 掛斷電話後，此時預約者分機 A 響鈴未接，至停鈴的時間。
25	鬧鈴響鈴時間	60	0~9999 秒 (0 代表不停) 當分機鬧鈴響起未接之最長響鈴時間。
26	電鎖動作時間設定	150	60~9999 * 3.333 毫秒 若分機與門口機通話中(有裝電鎖者)，當分機按[#]時(程式 1-68) 電路會輸出 24V 給電鎖的最長時間。
27	內線自動尋線型式	0	0：由前往後圓形提取 1：從第一支分機開始提取 2：從最後一支分機開始提取 3：由後往前圓形提取 相關設定：程式 2-73，功能 43
28	音源斷續時間單位	200	164~9999 毫秒 相關設定：程式 8,18
29	脈衝撥號確認時間	210	1~9999 x 3.333 毫秒 當類比外線設定為脈衝撥號方式，此為碼與碼撥出間隔時間。
30	外線自動尋線型式	0	0：由前往後圓形提取 1：從第一條開始提取 2：從最後一條開始提取 3：由後往前圓形提取 相關設定功能：程式 3-9，3-24
31	程式密碼設定		設定四位數的密碼 DIP-Switch 4 off 時僅本項設定的密碼有效 相關設定：程式 2.15
32			

種類 1 (系統設定)

項目	名稱	出廠值	說明																																																																																																				
33	等級 2：市區服務等級設定 LC2=0: <table border="1" style="display: inline-table; vertical-align: middle;"><tr><td>0</td><td>1</td><td>2</td><td>3</td><td>4</td><td>5</td><td>6</td><td></td><td></td><td></td></tr></table>	0	1	2	3	4	5	6				0123 456	外線控撥時，搭配限撥/允撥使用表之使用權限檢查所撥之號碼。 配合程式種類 7(限撥/允撥表)設定：設定值 0 至 8， 0 至 5 為限撥表 6 至 8 為允撥表 相關設定：程式 2-39~40 註：程式 7 的項目中，每項可設定 30 組號碼。																																																																																										
0	1	2	3	4	5	6																																																																																																	
34	等級 3：長途服務等級設定 LC3=0: <table border="1" style="display: inline-table; vertical-align: middle;"><tr><td></td><td>1</td><td>2</td><td>3</td><td>4</td><td>5</td><td></td><td></td><td></td><td></td></tr></table>		1	2	3	4	5					12345																																																																																											
	1	2	3	4	5																																																																																																		
35	等級 4：國際服務等級 1 設定 LC4=0: <table border="1" style="display: inline-table; vertical-align: middle;"><tr><td></td><td></td><td>2</td><td>3</td><td>4</td><td>5</td><td></td><td></td><td></td><td></td></tr></table>			2	3	4	5					2345																																																																																											
		2	3	4	5																																																																																																		
36	等級 5：國際服務等級 2 設定 LC5=0: <table border="1" style="display: inline-table; vertical-align: middle;"><tr><td></td><td></td><td></td><td>3</td><td>4</td><td>5</td><td></td><td></td><td></td><td></td></tr></table>				3	4	5					345																																																																																											
			3	4	5																																																																																																		
37	等級 6：國際服務等級 3 設定 LC6=0: <table border="1" style="display: inline-table; vertical-align: middle;"><tr><td></td><td></td><td></td><td></td><td>4</td><td>5</td><td></td><td></td><td></td><td></td></tr></table>					4	5					45																																																																																											
				4	5																																																																																																		
38	等級 7：國際服務等級 4 設定 LC7=0: <table border="1" style="display: inline-table; vertical-align: middle;"><tr><td></td><td></td><td></td><td></td><td></td><td>5</td><td></td><td></td><td></td><td></td></tr></table>						5					5																																																																																											
					5																																																																																																		
39	系統速撥等級開放範圍設定 OCS=0: <table border="1" style="display: inline-table; vertical-align: middle;"><tr><td></td><td></td><td></td><td></td><td></td><td></td><td></td><td></td><td></td><td></td></tr></table> OCS=1: <table border="1" style="display: inline-table; vertical-align: middle;"><tr><td></td><td></td><td></td><td></td><td></td><td></td><td></td><td></td><td></td><td></td></tr></table> OCS=2: <table border="1" style="display: inline-table; vertical-align: middle;"><tr><td></td><td></td><td></td><td></td><td></td><td></td><td></td><td></td><td></td><td></td></tr></table> OCS=3: <table border="1" style="display: inline-table; vertical-align: middle;"><tr><td></td><td></td><td></td><td></td><td></td><td></td><td></td><td></td><td></td><td></td></tr></table> OCS=4: <table border="1" style="display: inline-table; vertical-align: middle;"><tr><td></td><td></td><td></td><td></td><td></td><td></td><td></td><td></td><td></td><td></td></tr></table> OCS=5: <table border="1" style="display: inline-table; vertical-align: middle;"><tr><td></td><td></td><td></td><td></td><td></td><td></td><td></td><td></td><td></td><td></td></tr></table> OCS=6: <table border="1" style="display: inline-table; vertical-align: middle;"><tr><td></td><td></td><td></td><td></td><td></td><td></td><td></td><td></td><td></td><td></td></tr></table> OCS=7: <table border="1" style="display: inline-table; vertical-align: middle;"><tr><td></td><td></td><td></td><td></td><td></td><td></td><td></td><td></td><td></td><td></td></tr></table> OCS=8: <table border="1" style="display: inline-table; vertical-align: middle;"><tr><td></td><td></td><td></td><td></td><td></td><td></td><td></td><td></td><td></td><td></td></tr></table> OCS=9: <table border="1" style="display: inline-table; vertical-align: middle;"><tr><td></td><td></td><td></td><td></td><td></td><td></td><td></td><td></td><td></td><td></td></tr></table>																																																																																																					----	OCS 0:0123456789 ~ 9:0123456789 每個數字代表 10 組。 相關設定：程式 1-70，2-39~40 開放某些特定號碼允許被等級管制之分機撥出。
40	經理密碼	0000	設定四位數的密碼(0000:無效) 最高等級密碼，可於任一分機上暫時解開所有控撥																																																																																																				
41	RS-232 傳輸速率設定	1200	300~19200 BPS																																																																																																				
42	RS-232 傳輸格式設定	34567	出廠值：8 bit，2 stop bit，even parity 3：even /odd parity 4：enable parity /no parity 5：2 stop bit / 1 stop bit 67：[6x] is 7 bit，[67] is 8 bit mode																																																																																																				
43	聽筒未掛好警告音間隔時間	0	0~9999 秒 (0 代表不產生) 當分機聽筒未掛好時，會依每間隔設定時間產生警告音																																																																																																				
44	保留音樂選擇	3	0：靜音 1：內部 (由系統自行產生) 2：外接保留音(F0610) 3：DISA 保留音(F0658)																																																																																																				
45	自動重撥時間	20	0-9999 秒																																																																																																				
46	自動重撥次數	9	0-200 次																																																																																																				

種類 1 (系統設定)

項目	名稱	出廠值	說明
47	單機脈衝(PULSE)撥號確認時間	90	10~9999 x 3.333 毫秒 當單機使用脈衝(PULSE)撥號時，此為碼與碼撥出間隔時間。
48	單機閃切最短時間	45	10~9999 x 3.333 毫秒 當單機切 HOOK 鍵的閃切(FLASH)時間，此為確認最小時間，不足系統認為脈衝撥號。
49	單機閃切最長時間	105	10~9999 x 3.333 毫秒 設定時機：當單機切 HOOK 鍵的閃切(FLASH)時間，超過系統認為掛斷電話。
50	外線撥號監視時間	12	0~9999 秒 當分機抓起外線開始撥號，至記錄結束時間，主要用於重撥、控撥及流水帳使用。若有極反檢知或其它方式告知系統已達確認碼數時，則視為時間到。
51	抓起外線聽見撥號音之延遲時間	0	0~255 x 0.1 秒
52	撥出計費確認碼數	3	0~30 碼 相關設定 3-25,3-74 設定為 1， 外線撥出之碼數，大於或等於設定值時，即會列印流水帳。
53	入線計費確認碼數	3	外線進線狀態並且有CID號碼之碼數超過或等於設定值時，即會列印流水帳。
54			
55			
56	忙線插話等待時間	10	1~9999 秒(設定為 0 時只送警告音)。 相關設定功能：程式 1-99,2-22，2-42~43，8-37，功能項目 90 當呼叫分機忙線時，使用插話功能，經過此等待時間則與被插話者通話；若設為 0 時，被插話者只聽到警告音，須等待被插話者按轉接鍵才能通話。
57			
58	星期休息開始時間	*61200	星期：時：分(24 小時制) 相關設定：程式 1-60
59	星期休息結束時間	*10800	*61200 至 *10800 → 星期六 12：00 至 星期一 08：00
60	星期休息系統工作切換型式	0	0:本項不執行 (視程式 1-1，1-2，1-63，1-95 設定) 1:僅系統自動夜切 2:僅分機等級自動夜切 3:系統及分機等級自動日夜切 優先順序：手動夜切(程式 1-2) > 月份夜切型式(程式 1-95) > 星期休息系統工作切換型式(程式 1-60) > 午休系統工作切換型式(程式 1-63) > 日夜切型式(程式 1-1) 相關設定：程式 1-58~59
61	午休開始時間	1200	時：分 (24 小時制)
62	午休結束時間	1300	相關設定：程式 1-63

種類 1 (系統設定)

項目	名稱	出廠值	說明
63	午休系統工作切換型式	0	0:本項不執行(視程式 1-1, 1-2, 1-60, 1-95 設定) 1:僅系統自動夜切 2:僅分機等級自動夜切 3:系統及分機等級自動日夜切 優先順序:手動夜切(程式 1-2) > 月份夜切型式(程式 1-95) > 星期休息系統工作切換型式(程式 1-60) > 午休系統工作切換型式(程式 1-63) > 日夜切型式(程式 1-1) 相關設定: 程式 1-61~62
64	來話警告音間隔時間	0	0-9999 秒(設定為 0 時只有一次) 相關設定: 程式 2-122, 2-123, 3-52, 8-40 當分機忙線時, 若有外線進線(含群振)時, 依此設定間隔時間送出警告音提示。
65	自動抓取 PBX1 外線型式	0	0:圓形提取 (由前往後圓形提取) 1:由第一條開始提取 2:由最後一條開始提取
66	自動抓取 PBX2 外線型式	0	相關設定: 程式 3-24, 3-26 當分機撥[n](功能項目 41/42)系統自動選擇外線方式
67	響鈴音交替時間	35	0-9999 毫秒(音源 245 及 246 之設定)
68	開啓電鎖碼	#	[0]~[9]或[*]、[#] 相關設定: 程式 1-26, 2-49 若分機與門口機通話中(有電鎖者), 當分機按[#]時, 電路會輸出 24V 給電鎖。(限裝有系統的門口機界面卡或轉換盒單體者使用)
69	被跟隨分機忙線時模式	0	0:依原分機跟隨設定執行 1:依被跟隨分機設定執行
70	系統速撥容量	0090	系統速撥 + 個人速撥 ≤ 2000 組 相關功能: 功能項目 4, 163 註: 先設定者優先佔用直到 2000 組的記憶空間用完。
71			
72	個人速撥容量	0025	系統速撥 + 個人速撥 × 分機 ≤ 2000 組 相關設定: 功能項目 4, 163 先設定者優先佔用直到 2000 組的記憶空間用完。
73	內部複頻接收音量	40	00~63 階(40 為標準值,調整單位為 1dB) 遙控設定(功能 109, 110)使用
74	通話最小音量	20	00~63 階(40 為標準值,調整單位為 1dB) 當分機通話中, 按音量鍵最小值(此項設定是爲了防止用戶將音量調整太小聲, 誤以爲無來話或電話有問題)
75	通話最大音量	46	00~63 階(40 為標準值,調整單位為 1dB) 當分機通話中, 按音量鍵最大值(此項設定是爲了防止用戶將音量調整太大聲, 造成聲音失真)
76	響鈴自動增音開始音量	20	00~63 階(40 為標準值,調整單位為 1dB) 相關設定: 程式 1-77, 2-7
77	響鈴自動增音每階時間	1000	0~9999 毫秒 相關設定: 程式 1-76, 2-7 每次增加響鈴音量的間隔時間(每次增加約 1dB) 註: 限數位分機使用

種類 1 (系統設定)

項目	名稱	出廠值	說明
78	撥號碼數不足時，自動釋放外線	0	0：不會 1：會 (配合程式 1-50 時間設定) 相關設定：程式 1-50，1-52，3-12 當分機抓起外線，至記錄結束時間(程式 1-50)，若未撥足碼且無極反檢知或以其他方式告知系統已達確認碼數時，系統會依本項設定決定是否要切斷外線。
79	同時開放 SPK 與聽筒	0	0：不可以 1：可以 (聲音可以同時從聽筒與喇叭送出) 註：使用時應注意聽筒與喇叭之距離，以免回授造成嘯叫
80	續撥系統撥號表	1	1：不可以 0：可以 數位話機設有功能鍵 F4+系統速撥組別時，當話機撥完碼後，再撥該設定鍵，即可繼續撥出系統速撥表設定之號碼。
81	超越碼等級：00~99 組	03	等級設定參閱程式 1-33~38 項 相關設定：程式 7，11，1-33~38,功能項目 59
82	超越碼等級：100~199 組	03	
83	超越碼等級：200~299 組	03	
84	超越碼等級：300~399 組	03	
85	分機撥號音量	40	00~63 階(40 為標準值,調整單位為 1dB) 分機拿起聽筒撥號的音量
86	免持撥號時撥號音量	40	00~63 階(40 為標準值,調整單位為 1dB) 數位話機按喇叭鍵撥號的音量
87	免持聽筒時，撥號音量	30	00~63 階(40 為標準值,調整單位為 1dB) 具有免持聽筒的數位話機按喇叭鍵撥號的音量
88	自動刪除系統來話表上重覆號碼	0	0：不要 1：要 系統裝有來話顯示卡，局端送來的訊號被系統檢知後，儲存在系統中，若本項設定值為 1 時，系統會在一段時間後將舊有相同來話號碼的資料刪除。
89	選擇使用 RS232 介面	0	0：使用 F0610
90			
91	預約功能方式	0	0：自動掛斷 1：聽到回鈴音等待掛斷對方振鈴及接起進入通話
92	門口機響鈴次數設定	2	0~99 次 相關設定：程式 2-112，3-29，4-29 當門口機響鈴使用音源 248 時,按一次響鈴次數
93			
94	自動外轉外	0	0：正常 1：啟動 同功能 23 設定值
95	月夜切型式	0	0：(視程式 1-1，1-2，1-60，1-63 設定) 1：僅系統自動夜切 2：僅分機等級自動夜切 3：系統及分機等級自動日夜切 優先順序：手動夜切(程式 1-2) > 月份夜切型式(程式 1-95) > 星期休息系統工作切換型式(程式 1-60) > 午休系統工作切換型式(程式 1-63) > 日夜切型式(程式 1-1) 相關設定：程式 1-96~97

種類 1 (系統設定)

項目	名稱	出廠值	說明
96	月夜切開始時間	010100	月：日：時(MMDDHH)
97	月夜切結束時間	010100	相關設定：程式 1-95
98			
99	插話工作模式	0	0：一般 1：三方會議（雙方都會有警告音） 相關功能與設定：功能項目 90、程式 1-56 分機忙線插話通過 1-56 設定時間後或被插話者允許進入三方會談模式
100	內部保留音量調整	40	0~63 階（40 為標準值,調整單位為 1dB）
101	DISA 內建及自錄保留音量調整	40	0~63 階（40 為標準值,調整單位為 1dB）
102			
103			
104	入房是否先檢查 CM	0	0:否 1:是
105	退房是否自動啓動 CS	0	0:否 1:是
106			
107	列印撥出號碼前幾碼	0	0~31
108	隱藏列印撥出號碼後幾碼	0	適用旅館業列印流水帳時,可隱藏撥出的電話號碼
109	F168 進線指令,分機忙線時跟隨的等待時間	0	0~9999 0:依原忙線跟隨設定 1~9999:依設定的時間後,再執行忙線跟隨
110	DTMF 等待時間	0	0~9999 秒 註:設為 0 無效,超過設定時間執行 F168 功能
111	流水帳列印模式	0	0:一般列印 1:分機分帳列印(不含移動話機) 註:當分機將外線轉接到其他分機,流水帳會分別列印分機通話時間
112	自動 Call-Park 組數	00	00~40 組 例: 除設 00 外,當設為 10 時,系統會自動將外線鍵前 10 鍵變成 Call Park 鍵 方法:通話中按保留鍵系統自動將外線依序暫存在 Call Park 鍵 取回:代碼+Call Park 組數或直接 Call Park 鍵 代碼:功能 58 設定
113	自動 Call-Park 模式	0	0:圓形開始 1:第一組開始
114	空閒 Call-Park 鍵工作模式	0	0:NO 1:抓外線 2:抓 LCR

種類 1 (系統設定)

項目	名稱	出廠值	說明
115	自動重撥時是否送出 Busy Tone	1	0:不會 1:會
116			
117	群組振鈴時該群分機均忙線時的指定分機	---	設定分機號碼
118	是否允許按下記帳碼立刻列印	0	0:不允許 1:允許 配合電腦系統,與流水帳不衝突
119	是否列印 HELP 功能	0	0:不允許 1:允許
120	HELP 功能響鈴時間	60	0~9999 秒
121	是否開放系統速撥表前 90 組可設公司名稱	0	0:不可以 1:可以
122			
123	是否列印勿干擾狀態	0	0:不允許 1:允許 (RS232)
124	改變流水帳通話時間列印模式		
	0:\$TO:04/07/07 20 22 01 1234567		0000 03:11:04 00012 00000
	1:\$TO:04/07/07 20 22 01 1234567		0000 03:11:37 00:00:10
	2:\$TO:04/07/07 20 22 V016 1234567		0000 03:12:22 00008 00000
	3:\$TO:04/07/07 20 22 V016 1234567		0000 03:13:02 00012 00000
	4:\$TO:04/07/07 20 22 T001 1234567		0000 03:13:54 00011 00000
	5:\$TO:04/07/07 20 22 T001 1234567		0000 03:14:29 00008 00000
	6:\$TO:04/07/07 20 22 01 1234567		0000 03:15:04 00005 00000
	7:\$TO:04/07/07 20 22 01 1234567		0000 03:15:34 00008 00000
8:\$TO:04/07/07 V0000 V0002 V00161234567		0000 03:16:00 00:00:07	
9:\$TO:04/07/07 V0000 V0002 V00161234567		0000 03:16:35 00:00:06	
125	顯示對方與誰通話	0	0:不顯示 1:顯示
126	對方忙線時是否可不用掛斷再撥其他分機	0	0:允許 1:不允許
127	鬧鈴開始星期		1:星期一 2:星期二..... 7:星期日
128	跟隨模式	0	0:舊有方式 1:一直跟下去
129	是否使用 LCR 功能	0	0:允許 1:不允許

種類 1 (系統設定)

項目	名稱	出廠值	說明
130	外線進線送 CID 時是否送本身彈編	0	0：不會 1：會 設定時機：當外線進線時是否需要看見該外線的彈編號碼,如: 563721234,此處 56 為彈編號碼,3721234 為 CID 號碼
131	內線進線優先外線進線	0	0:分機外線振鈴時,內線無法再呼叫 1:可以被呼叫
132	外掛 VM 送碼延遲時間		
133	超越碼分帳列印方式	0	0:只列印首位通話者 1:印出所有通話者
134	經理密碼	0	0：管制 1：不管制 相關程式：2-52
135	過濾電話檢查表	45	00~90 組 (1-135=45 即 00 - 44 為 A 表,45 - 89 為 B 表) 相關程式：程式 1-121,3-119~120,
136			
137			
138			
139			
140			
141			
142	DISA 內建保留音樂切換	0123456.	如有自錄保留音樂則此項設定無作用
143	鬧鈴語音語言切換	01234567	0:中文 2:英文(其他數值預留)

2.5 內線設定：(種類 2)

操作方法：按 [喇叭] → [1 秒內按保留二次] → [2][6][5][6]或設定密碼 → 輸入種類 [2]
→ [保留] → 輸入分機號碼 → [保留] → 輸入內線設定項目

項目	名稱	出廠值	說明
00	不使用內線	0	0:正常 1:不使用
01	允許勿干擾設定	0	0:禁止 1:允許設定勿干擾 相關功能：功能項目 11、27、28、29
02	裝置鎖定	0	0:可變更 避免更換界面卡時,插錯不同界面卡造成須要重新設定 1:禁止變更
03	來電響鈴音	0	0：依呼叫者設定(程式 2-109) 1：依程式 8-35 設定響鈴 2：依程式 8-32 設定響鈴 3：依自己的程式 2-112~113 設定響鈴 設定時機：當用戶有多支分機時，須要區別不同分機響鈴。
04	自我保留	0	0:不可以 1:可以(允許用戶使用自我保留功能保留外線,此時其他分機無法抓取此外線)
05	自動抓取外線設定	0	0：一般 (依等級) 1：拿起聽筒直接抓取外線 相關設定：程式 2-39~40、2-44~45、2-47~48、3-2~3。 註：配合程式 2-39 熱線等級及程式 2-47、2-48 項設定，可做自動熱線撥出,裝在公共場所的分機，拿起聽筒不須按[0]或[外線鍵]即可直接撥外線號碼，若是配合熱線等級，並且設有熱線號碼者即可當做緊急電話用。
06	群組代接	1	0：禁止代接同群響鈴 1：允許代接同群響鈴 相關設定與功能：程式 2-74、2-75，功能項目 6、7、8 響鈴時，是否允許代接同群其它響鈴中話機。
07	響鈴自動增音	0	0:平常 1:自動增音(配合第一種類第 76 項設定) 設定時機:容易被突然產生聲音嚇到的用戶或安靜場所,設定為 1 可讓響鈴音由小至設定值(用戶響鈴中可自行調值) 相關設定: 程式 1-76,2-37
08	日間振鈴逾時 跟隨話機	----	分機號碼(時間依程式 1-23 項設定) 設定:按[跟隨或功能 2 代碼][7][分機號碼] 取消按[6]
09	夜間振鈴逾時 跟隨話機	----	分機號碼(時間依程式 1-23 項設定) 設定:按[跟隨或功能 2 代碼][9][分機號碼] 取消按[8]
10	廣播輸出	1	0:不接受 1:接受廣播
11	廣播應答	1	0:不能 1:可以應答廣播

種類 2 (內線設定)

項目	名稱	出廠值	說明
12	發起廣播	1	0:不能 1:可以發起廣播 相關功能:功能項目 33,161
13	廣播分群	0	0-9999 群 設定時機:須要做區域性廣播時
14	廣播音量	40	00-63 階(40 為標準值,調整單位為 1dB) 設定時機:廣播音量不足或太大時修訂之,如小區域多支數位分機在一起時 相關操作:廣播中調整音量
15	程式設定	1	0:不能 1:允許 DIP-Switch 4 on時全部允許 相關設定:程式 1.31
16	跟隨設定	1	0:禁止 1:允許設定來話跟隨 設定時機:避免有人誤設造成響他機響鈴問題
17	鬧鈴語音宣告	255	設定值:19 (255:不使用) 設定時機:當本線連接的是 UDF-DISA 設定 19 即可做鬧鈴宣告語(配合語音段落使用) 當用於單機門口機時則為通話結束斷電時間,單位 0.1 秒
18	不響鈴分機自動應答	0	0:不允許 1:允許 (配合 2-33,2-34 項) 設定時機:當分機不響鈴又要拿起話筒即可應答著信時 相關設定及功能:程式 2-33~34,3-4~5,3-10,3-75 4-11~23,功能項目 168,169,170,171
19	系統速撥設定	1	0:禁止 1:開放分機可設定系統速撥表 相關設定及功能:程式 1-39,1-70,2-39~40,功能項目 4,163 註:出廠值僅前二支分機允許
20	免持聽筒	0	0:手動 1:自動啟動免持聽筒 相關設定:程式 2-21 用於數位分機且具有免持聽筒電路者
21	手動免持聽筒狀態	0	0:未啟動 1:啟動免持聽筒 相關功能:功能項目 50 用於數位分機具免持聽筒電路者且程式 2-20 設定為 0
22	勿干擾種類	0:.....	2:內線 3:外線 4:門口機 相關功能:功能項目 11,27,28,29
23	個人密碼	0000	可設定四位數的密碼(0000:無效) 分機上鎖密碼 (分機亦可由功能項目 15,16 修改之)
24	來話跟隨	----	設定分機號碼 設定:按[跟隨或功能 2 代碼][1][分機號碼] 取消按[0]
25	日間分機分群	0	0-9999 群
26	夜間分機分群	0	設定時機:當用戶分機須要分群時(如不同單位的區別) 相關功能:功能項目 7,9,13
27	日間忙線跟隨	----	設定分機號碼 設定:按[跟隨或功能 3 代碼][3][分機號碼] 取消按[2]

種類 2 (內線設定)

項目	名稱	出廠值	說明
28	夜間忙線跟隨	----	設定分機號碼 設定: 按[跟隨或功能 2 代碼][5][分機號碼] 取消按[4]
29	日間群組服務者	0	0: 不是 1: 是同群服務者
30	夜間群組服務者	0	設定時機: 當用戶須設有群服務者時, 群服務者的分機本項設為 1 並配合功能項目 9, 13 使用(如旅館之各層櫃台)
31	日間總機/DISA 總機	0	0: 一般分機 1: 總機台 2: DISA 總機
32	夜間總機/DISA 總機	0	3: 總機台 及 DISA 總機 設定時機: 當用戶須設有總機者時, 總機的分機本項可設為 1 並配合功能項目 10 使用(如旅館之主櫃台或電話總機人員)
33	日間進線使用外線群	0:01234567	配合日間、夜間進線群組 設定時機: 當用戶的分機對外線的進線, 須要分配時 相關設定及功能: 程式 2-92~96, 3-4~5, 3-38, 4-4~5, 4-11~23 功能項目 168->171
34	夜間進線使用外線群	0:01234567	進線群組與本項設定有顯示的群組相同時, 本話機即可接起進線之呼叫者
35	日間響鈴群組設定	01...	配合 33~34 項才會響鈴
36	夜間響鈴群組設定	01...	進線群組與本項設定有顯示的群組相同, 若有進線則話機即會響鈴
37	響鈴音量	40	0 - 63 階(40 為標準值, 調整單位為 1dB) 設定時機: 當分機響鈴音量太大或太小時 相關功能: 功能項目 54 本項設定限數位分機有效(同響鈴中, 按音量鍵調整音量)
38	密碼鎖定等級	1	0: 熱線 1: 僅能撥內線 2 - 7 級 配合程式 1-33~38 項設定 設定時機: 當分機須要使用話機鎖定或開放(功能項目 15)時
39	日間等級	4	0: 熱線 1: 僅能撥內線
40	夜間等級	2	2 - 7 級 配合程式 1-33~38 項設定
41	退房等級	1	0: 熱線 1: 僅能撥內線 2 - 7 級 配合程式 1-33~38 項設定 設定時機: 當用戶的分機有做退房動作時
42	日間插話等級	4	0 - 99 級 , 0 禁止使用插接
43	夜間插話等級	4	設定時機: 當用戶的分機須用插話功能且須管制時 相關設定及功能: 程式 1-56 功能項目 90
44	日間使用外線群	0:01234567	配合日間、夜間群組
45	夜間使用外線群	0:01234567	相關設定: 程式 2-25, 2-94~96, 3-2, 3-38, 4-2

種類 2 (內線設定)

項目	名稱	出廠值	說明
46	設定彈性功能鍵		首位鍵的用途 [0]:不使用 [1]:功能 [2]:分機 [3]:外線 [4]:門口機 [6]:收容位置 [*]:下一彈性功能鍵 [#]:前一彈性功能鍵 在第一鍵按[3][#][保留]可依序自動設定外線鍵
47	日間熱線號碼	電話號碼(第一個字按[*]則清除)配合第 05 項設定及等級 相關設定功能:程式 2-38~41,2-5 功能項目 34(設功能鍵撥出則不限等級)
48	夜間熱線號碼	
49	開門鎖	1	0:禁止開鎖 1:允許開鎖 設定時機:當用戶的分機須要管制開門時(如旅館的客房) 註:本項設定限系統裝有門口機卡片或系統可控制界面才有效
50	鬧鈴 1	----	輸入時間(第一個字按[*]則清除) 24 小時制(hhmm)可加上星期(*whhmm) *10000 至*72359(星期一,0 時至星期天 23 時 59 分) 相關功能:功能項目 0,68 及由 RS-232 下"ALARM"命令
51	來話限時	0	0-9999 秒 設定為 0 不管制(配合通話對方是否控撥)
52	撥出限時	0	設定時機:當用戶的分機須要做通話限時
53	DSS-1 收容位置	----	輸入此數位分機之第一台 DSS 分機收容位置 且此 DSS 的 KEY:000 須設定此數位分機號碼
54	DSS-2 收容位置	----	輸入此數位分機之第二台 DSS 分機收容位置 且此 DSS 的 KEY:000 須設定此數位分機號碼
55	DSS-3 收容位置	----	輸入此數位分機之第三台 DSS 分機收容位置 且此 DSS 的 KEY:000 須設定此數位分機號碼
56	DISA 過濾密碼	0000	0000:無效 設定時機:DISA 轉入時,要過濾來話者時 相關功能:功能項目 17
57	允許他機 啓動免持聽筒	0	0:不可以 1:允許他機直接起動免持聽筒 設定時機:當用戶的分機要允許他機直接起動免持聽筒者 註:本項設定限具有免持聽筒電路的數位分機才有效
58	通話音量記憶	1	0:恢復正常值(依據程式 2-103~106 之設定) 1:通話記憶音量 (通話中調整音量,會變更程式 2-103~106 之設定值)
59	分機按鍵啓動方式	1	0:慢速(須按喇叭鍵或拿起聽筒後按鍵才有效) 1:快速(按任何有效鍵皆可自動起動) 2:DSS 鍵快速(按有效 DSS 鍵即可自動起動) 4~7:啓動耳機模式 PS:用於 F0610 多功能卡時作為可切換 relay 使用時機 0:外接廣播 1:外接保留音
60	自動群組代接	0	0:手動(使用功能項目 8) 1:若同群分機有響鈴時,拿起聽筒即可自動代接

種類 2 (內線設定)

項目	名稱	出廠值	說明
61	自動代接指定響鈴分機	----	分機號碼 若指定分機響鈴時,拿起聽筒可自動代接 相關設定: 2-25~26
62	話機使用類別	1	0:旅館或飯店用 1:一般或辦公用 (CI 及 CO 不清除各人設定資料) 設定時機: 若用戶為旅館或同性質行業者,其出租客房必須修訂為 0,以免客人 CO 之後還留下一些設定
63	允許轉接	1	0:不允許 1:允許 設定時機: 若用戶為旅館或同性質行業者,依計費器特性或出租狀態設定是否要允許,以免客人打電話後再轉給他人
64			
65	列印單機電鎖狀況	0	0:不列印 1:列印
66	入/退房狀態	0	0:依系統等級 1:退房(退房等級) 2:入房(白天等級) 相關設定及功能:程式 2.39~41,功能項目 62,63
67	入房是否接受日夜切	0	0:不需要 1:接受
68	鬧鈴 2	----	輸入時間(第一個字按[*]則清除) 24 小時制(hhmm)可加上星期(*whhmm) *10000 至*72359(星期一,0 時至星期天 23 時 59 分) 相關功能:功能項目 73~77,68 及由 RS-232 下"ALARM"命令
69	鬧鈴 3	----	
70	鬧鈴 4	----	
71	鬧鈴 5	----	
72	鬧鈴 6	----	
73	自動抓取內線排列序號	----	
74	指定代接	1	0:不允許 1:允許指定代接 設定時機: 若用戶為旅館或同性質行業者,避免其客人亂代接他人電話 相關功能:功能項目 6
75	全區代接	1	0:不允許 1:允許全區代接 相關功能:功能項目 8
76	忙線跟隨設定	1	0:不允許 1:允許設定忙線跟隨 相關設定功能: 程式 2-27~28 功能項目 2
77	振鈴逾時跟隨設定	1	0:不允許 1:允許設定振鈴逾時跟隨 相關設定功能: 程式 2-8~9 功能項目 2

種類 2 (內線設定)

項目	名稱	出廠值	說明
78	呼叫本線計費	0	0:不計費 1:要計費(送流水帳) 相關設定:程式 1-52~53,2-73
79	數位連線模式	0	0:不是 設定時機:依界面特性 1:是傳送數據專用(不能調整音量)
80	控撥設定	0	0:不要 1:要控撥 設定時機:依界面特性
81	本線複頻撥出	0	0:無 1:可複頻送出 設定時機:依界面特性(如單機界面連接語音信箱)
82	呼叫本線對外撥號以數位通訊送出	0	0:無(一般設定 0) 1:可利用主機數位分機卡以數位通訊送出 設定時機:依界面特性 註:本項設定限數位分機卡
83	抓取同類線本線掛斷	0	0:不自動掛斷 1:自動掛斷 (通話中對方再呼叫與本線同類線則本線掛斷,不含轉接狀態) 設定時機:主要利於有 DSS 之話機操作,讓擁有 DSS 話機的操作者可同時切斷及接聽電話
84	本線保留	0	0:不接受 1:接受對方保留 設定時機:當客戶習慣用保留作轉接時(轉接者最好使用有顯示幕的話機,以了解對方是誰) 相關功能:功能項目 88,165
85	內線保留逾時設定	0	保留時間(程式 1-21 項設定) 0:掛斷 1:回叫保留話機 2:回叫指定分機 A(程式 1-15 項設定) 3:不回叫 相關設定:程式 1-15,1-21,2-84 本項設定主要用於數位分機,用免持對講方式通話者被保留,保留時間到的處理方式
86			
87			
88			
89			
90	日間副響鈴分機	----	分機號碼(第一個字按[*]則清除) 設定時機:當用戶白天須呼叫本分機時,會讓二支或以上分機響鈴
91	夜間副響鈴分機	----	時,則本項設定下一支同時響鈴分機號碼

種類 2 (內線設定)

項目	名稱	出廠值	說明
92	日間發起同時響鈴群組	0	0 - 9999 群 (配合功能第 168 項使用) 設定時機: 當分機白天有用到功能項目 168~170 時
93	夜間發起同時響鈴群組	0	相關設定: 2-33~36, 2-94 設一 F168 功能鍵或代碼, 當按此鍵則同群話機會同時響鈴
94	呼叫本線時 受群組管制	0	0: 不管制 1: 受群組管制(程式 2-96 項設定) 設定時機: 須要管制呼叫或應答之分機(如旅館之特殊客房) 相關設定: 2-25~26, 2-92~93
95	應答本線保留 受群組管制	0	0: 不管制 1: 受群組管制(程式 2-96 項設定) 設定時機: 須要管制本線被保留時的管制 相關設定: 2-25~26
96	呼叫本線時 受群組管制型式	0	94, 95 項設為 1 本項才有效 0: 內線群組(配合程式 2-25~26 項設定) 1: 一般群組(配合程式 2.33~36, 2-44~45 項設定)
97	選擇電鎖位置	255	設定時機: 當本線連接的是 UDF2 DISA 單體時, 設定 98 可做保留宣告語(配合語音段落使用) 當多功能卡單機 PORT 當作門口機使用時 1: 選擇電鎖一 2: 選擇電鎖二
98	按鍵音音量	3	0: 靜音 0(8) -- 7 階(15)
99	恢復出廠值	-	按[#]後按保留鍵才恢復出廠值 設定時機: 當設定有嚴重錯誤時或變更連接界面時
100	拷貝所有彈性功能鍵	-	輸入來源分機號碼再按[保留]完成拷貝 輸入來源分機號碼再按[轉接鍵]則本分機及下一分機完成拷貝 輸入來源分機號碼再按[廣播鍵]向後面各收容位置拷貝彈性功能鍵
101	拷貝所有設定	-	輸入來源分機號碼再按[保留]完成拷貝 輸入來源分機號碼再按[轉接鍵]則本分機及下一分機完成拷貝 輸入來源分機號碼再按[廣播鍵]向後面各收容位置拷貝全部設定
102	背景音樂音量	40	0 --- 63 階(40 為標準值, 調整單位為 1dB) 設定時機: 背景音樂音量不足或太大時修訂之 相關操作: 聽背景音樂中調整音量
103	與外線通話 話筒受話音量	40	0 --- 63 階(40 為標準值, 調整單位為 1dB) 設定時機: 拿起話筒與外線通話受話音量不足或太大時修訂之 相關設定: 程式 2-58, 3-26
104	與外線通話 免持聽筒受話音量	40	0 --- 63 階(40 為標準值, 調整單位為 1dB) 設定時機: 使用免持聽筒與外線通話受話音量不足或太大時修訂 相關設定: 程式 2-58, 3-26 相關操作: 使用免持聽筒與外線通話中調整音量
105	與內線通話 話筒受話音量	40	0 --- 63 階(40 為標準值, 調整單位為 1dB) 設定時機: 拿起話筒與內線通話受話音量不足或太大時修訂之 相關設定: 程式 2-58 相關操作: 拿起話筒與內線通話中調整音量
106	與內線通話 免持聽筒受話音量	40	0 --- 63 階(40 為標準值, 調整單位為 1dB) 設定時機: 使用免持聽筒與內線通話受話音量不足或太大時修訂之 相關設定: 程式 2-58 相關操作: 使用免持聽筒與內線通話中調整音量

種類 2 (內線設定)

項目	名稱	出廠值	說明
107	鬧鈴音量	40	0 --- 63 階
108			
109	受話方振鈴音設定	3	0:依據種類 8 第 31 項設定 1:依據種類 8 第 33 項設定 2:依據種類 8 第 32 項設定 3:依據種類 2 第 111-114 項設定 設定時機:依據客戶須求(如連接至 DISA 時對分機響鈴可做不同響鈴音) 註:若對方程式 2-3 設定個人響鈴音時,本項無效.
110	免持撥號,本線呼叫它機等待應答時間	0	0-9999x0.1 秒(0 未限制) 設定時機:依據客戶須求(如用數位話機當門口機時)
111	本線呼叫他機振鈴音時間	0	0-9999 x (種類 1 第 28 項設定)須配合 109 項設定 設定時機:依據客戶須求(如用數位話機當門口機時) 相關設定: 程式 2-3,2-109,2-112~114
112	本線呼叫他機音源 1	245	註:設定值請參閱附件三(配合程式 2-114 位元值) 設定時機:依據客戶須求
113	本線呼叫他機音源 0	223	相關設定: 程式 2-3,2-109,2-111~114
114	本線呼叫他機音源格式		TP:0:0123456789 ->1:012345 共有 16Bit 斷續。 相關設定:程式 2-3,2-109,2-111~113
115	密碼鎖定	0	0:未鎖定 1:已做鎖定 相關功能:功能項目 15 相關設定: 程式 2-23,2-38
116	允許抓起保留外線	1	0:不允許 1:允許 設定時機:若用戶為旅館業者,避免客人隨意接起被保留的外線 相關設定與功能: 程式 2-44~45,3-2~3,3-38,功能項目 88,165
117	聽筒送話音量	40	0---63 階(40 為標準值,調整單位為 1Db) 設定時機:當本線送話音量太大或太小時
118	允許看系統 Caller-ID 號碼	1	0:不允許 1:允許 註:本設定限有顯示的數位分機用
119	允許自動刪除重複個人 Caller-ID 號碼	1	0:不允許 1:允許 設定時機:當分機使用者覺得,只須保留最新來話記錄時間時(可保留最多來話號碼) 註:本項設定限有顯示的數位分機用
120	免持通話結束後自動關上免持聽筒	0	0:不允許 1:允許 設定時機:會議室或病房使用免持通話不要聽到忙音時 相關設定與功能:程式 2-20~21,功能項目 50 數位分機且具免持聽筒電路者及限內線通話才有效
121	撥號中是否聽到 DTMF	0	0:不要 1:有 本項設定限數位分機

種類 2 (內線設定)

項目	名稱	出廠值	說明
122	警告音設定	0	0:沒有 1:有 3:有,且有警示燈 設定時機:話機須要接受警告音時 相關設定:程式 1-17,2-51~52,2-123,3-52~55
123	呼叫警告音	0	0:不需要 1:需要 設定時機:若分機使用者呼叫他機,要警告通話者有人呼叫時,如主要人員或總機 相關設定:2-122
124	轉接振鈴音源	4	0:依據種類 8 第 31 項設定 1:依據種類 8 第 34 項設定 2:依據種類 8 第 26 項設定 3:依據種類 2,第 111-114 項設定 4:若被轉接者為外線或門口機時依據被轉接者設定之呼叫響鈴音其他依據 2.109 設定 5:依據 2.109 設定 設定時機:依據客戶須求(如連接至 DISA 或 Voice Mail 時對轉接分機響鈴可做不同響鈴音)
125	被轉接時顯示 Caller-ID 號碼及外線數	0	0:不要 1:要 設定時機:依據客戶須求(如連接 DISA 或 Voice Mail 時)可直接將被轉接的外線之來話號碼顯示在具有顯示幕的響鈴數位分機上
126	自動路由(ARS)群組	99	00~99 群
127	當數位分機離線時 DSS 鍵是否要顯示	0	0:不要 1:要 註:限數位埠有效 設定時機:可讓具有 DSS 分機了解數位分機是否離線
128	來話方式	0	0:響鈴 1:直接語音呼叫 當分機呼叫時直接啟動免持聽筒,呼叫者可直接語音呼叫,配合具有免持聽筒的話機且程式 2-20 設為 1 可以直接對講,程式 2-120 設為 1 時主叫者掛斷通話自動結束不會聽到忙音 註:限數位分機有效
129			
130			
131	重撥是否要有複頻音	1	0:不要 1:要 本線裝單機時須設定為 0,避免單機使用重撥功能時,無法正常撥出
132	內線掛斷後禁止使用時間	0001	0-9999 毫秒 使用時機:當用戶須要保留較久顯示幕顯示時

種類 2 (內線設定)

項目	名稱	出廠值	說明
133	LCR 指標	0000	000：不執行 LCR 功能 001~009：直接選擇 ARS 群組 100~299：依程式 22 表執行 300~499：依程式 23 表執行 500~699：依程式 24 表執行 700~899：依程式 25 表執行 相關程式：程式 21,22,23,24,25 此項設定為本分機撥外線,須執行 LCR 功能之進入指標點
134	允許直接跟隨種類設定	234569	2：內線 3：外線 4：門口機 5：PBX1 6：PBX2 9：Disa&Voice Mail
135	LCR 顯示模式	0	0:原號碼 1:變更後號碼 相關程式：程式 2-133
136	轉接進入會議	0	0:不要 1:要並直接進入會議 通話中按〔轉接鍵〕呼叫內線或撥通外線後,再按〔轉接鍵〕會進入會議狀態
137	單機 CID 起始碼	10	設定值：16 不送碼
138	單機 CID 終止碼	15	0123456789 * :11 # :12 A:13 B:14 C:15 D:10
139	允許送 CID 至本線	0	0:不允許 1:允許 單機有 CID 功能
140	允許通話後送 CID 至本線	0	0:不允許 1:允許 註:配合單機埠語音信箱識別電話進線 2-81,2-147 須設為 1
141			
142	副響鈴分機狀態設定	0	0:正常撥入(當副響鈴分機使用中時,可以撥入原分機) 1:不可撥入(當副響鈴分機使用中時,不可以撥入原分機)
143	允許再按保留鍵接回/外線	0	0:不允許 1:允許再接回剛保留的內或外線
144	耳機自動關閉	0	0:不可以 1:可以 限有耳機介面的話機
145	耳機響鈴設定	0	0:話機響鈴 1:話機/耳機同時響鈴 2:只響耳機 註: 限有耳機介面的話機
146	分機計費設定	1	0:不計費 1:計費
147	外掛式語音信箱音辨設定	0	0:不使用 1:使用 配合 PGM2-81 設為 1
148	來電未接提示	0	0:不提示 1:提示(限顯示話機)
149			
150			
151	是否允許啟動他機免持對講功能	2	0:不可以 2:可以(無警告音) 3:可以(有警告音)
152	僅撥總機或群服務者	0	0：不限制 1：僅撥總機 2：僅撥群服務 3：僅撥總機與群服務(1~3 內線不能互撥)
153	允許設定跟隨外線	0	0:允許 1:不允許
154	是否允許看個人 CID	1	0:不可以 1:可以

種類 2 (內線設定)

項目	名稱	出廠值	說明
155	禁止勿干擾狀態下進入語音信箱	1	0:可以 1:不可以
156	通話鈕	1	0:按#或 F80 後才能通話 1:無此功能 設定時機:當撥打電話後等到對方接起,再按下〔#〕才可通話。 可適用在外線無極性反轉功能的旅館業。
157			
158	本線呼叫計費	0	0:不計費 1:計費 當本線呼叫分機可送出流水帳 設定時機:做為內線呼叫記錄用,如門口機
159	本線呼叫他機時,燈號顯示模式	0	0:紅燈 1:綠燈 註:被呼叫話機上的 LED 顯示顏色
160			
161			

2.6 外線設定：(種類 3)

操作方法：按 [喇叭] → [1 秒內按保留二次] → [2][6][5][6] 或設定密碼 → 輸入種類 [3] → [保留] → 輸入外線值 → [保留] → 輸入外線設定項目

項目	名稱	出廠值	說明
00	故障或空線	0	0:正常 1:故障或空線 設定時機:當外線故障或未裝實際外線時用,防止分機誤抓取.
01	撥號型式	1	0:無 1:DTMF 撥出 (相關設定 1-8) 2:Pulse 撥出 (相關設定:3-35,3-36)
02	日間外線分群設定	0	0~9999 群 設定時機:當用戶的分機對本外線的撥出,須要分群管制時. 相關設定: 2-44,2-45,3-38
03	夜間外線分群設定	0	
04	日間響鈴分群設定	0	0~9999 群 設定時機:當本外線進線時可接或響鈴分機,須要分群時. 相關設定:2-33,2-34,2-35,2-36
05	夜間響鈴分群設定	0	
06			
07			
08	裝置鎖定	0	0:可變更 1:禁止變更 避免更換界面卡時,插錯不同界面卡造成須要重新設定
09	連接型式	3	2:內線(廣播器) 3:局線 (相關設定 1-30) 4:門口機 6:交換機(1) (相關設定 1-65) 7:交換機(2) (相關設定 1-66)
10	日間進線指令	F168	輸入方式:首位鍵的用途[0]:不使用,[1]:功能 [2]:分機 [6]:收容位置,功能代碼見附件一 設定時機:依客戶需求如要變成專線響鈴時,設定值可設為該分機號碼
11	夜間進線指令	F168	
12	撥出控撥	1	0:不要 1:要控撥 依客戶需求如外線連接界面為另一台 PBX時可做不受控撥管制 相關設定:1-33~38,2-38~41,
13	通話中抓取其它外線,本線是否掛斷	1	0:呈轉接狀態 1:自動掛斷 (通話中直接按著信、空閒、或保留中外線則本線掛斷)
14	數位話機撥出送話管制	0	0:不管制 設定值:1~19 碼 撥外線碼數少於設定值,則數位話機無法送話!
15	是否接受保留	1	0:不接受 (連接門口機中繼器或廣播中繼器時須設為 0) 1:接受保留 (通話中可以按 [保留鍵] 保留本線)

種類 3 (外線設定)

項目	名稱	出廠值	說明
16	保留時間超過處理方式	1	保留時間依據程式 1-21 設定 0:掛斷 1:回叫原保留話機 2:回叫指定分機 A(程式 1-15 設定) 3:不回叫
17	忙線駐留超過時間處理方式	1	駐留時間依據程式 1-13 設定 0:掛斷 1:回叫原轉接分機 2:回叫指定分機 A(程式 1-15 設定) 3:不回叫
18	轉接後分機逾時未接處理方式	1	轉接振鈴時間依據程式 1-19 設定 0:掛斷 1:回叫原轉接分機 2:回叫指定分機 B(程式 1-16 設定) 3:不回叫
19	轉接回叫未接最後處理方式	0	0:掛斷 (振鈴時間依據程式 1-19 設定) 1:繼續振鈴(直到被接起)
20	計費偵測方式	0	0:無(撥通後開始計時記帳) 1:極性反轉 (通話後開始記帳) 2:極性反轉通話結束再反轉 (通話後開始記帳,通話結束自動切斷) 註:限配合外線及具有極性反轉電路的類比外線使用
21	掛斷後禁止再抓取使用時間	0001	0-9999 毫秒 設定時機:若用戶有使用時間控撥時,為確定交換局切斷,主要是防止時間到切斷分機立刻再抓起,而突破時間管制.
22	日間忙線跟隨	----	設定值:依據彈性編碼(程式 6) 方便分機抓取特別型式之空閒外線,類似分機忙線跟隨功能 例如:當分機按外線 1 忙線時系統會自動抓取程式所設定之下一支空閒外線
23	夜間忙線跟隨	----	
24	外線輪詢排列序號	----	0:不列入 1~99:序號 設定時機:當外線硬體連接順序不變,而要變更抓取外線順序時 相關設定:1-30,1-65,1-66,3-09
25	本線計費	1	0:不計費 1:要計費(送流水帳) 註:須 RS-232 界面有連接者才有用
26	屬性	1	0:內線 (相關設定:2-105~106) 1:外線 (相關設定:2-103~104,3-32,3-73 功能項目 18,23) 註:通話音量記憶區別、外轉外及回鈴音用即依實際狀況設定
27	進線振鈴訊號停止時間  on off on off	24	0~99 x 0.1 秒(設定值為 0 代表保持進線狀態直到被接起為止) 依外線進線特性設定,本項設定為 1 秒 on 2 秒 off 響鈴格式, 若為 1 秒 on 4 秒 off 則設定值為 44
28	呼叫他機振鈴音源時間	0	0~9999 毫秒 x 程式 1-28 設定 設定時機:如使用中繼器門口機時,響鈴聲時間 相關設定:程式 3-27~31

種類 3 (外線設定)

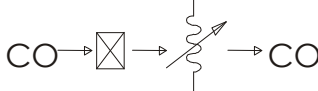
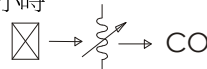
項目	名稱	出廠值	說明
29	進線響鈴格式 1 之音源	245	音源設定參閱附件三 設定時機：區別不同外線進線響鈴音或用戶須求 例如：將外線 1 進線響鈴聲變成保留音源,3-29~30 則設為 060 相關設定：1-28,3-28,3-31
30	進線響鈴格式 0 之音源	223	
31	進線響鈴格式	0:01234	TP:0:0123456789 -> 1:012345 共有 16Bit 斷續 當設定值 0:01234 改為 0: 23 時進線響鈴斷續會不同 <pre> 0 : 0 1 2 3 4 改成 0 : 2 3 ↓ ↓ ↓ ↓ ↓ → ↓ ↓ 1 1 1 1 0 0 0 0 1 1 </pre> 註：當為 1 時取用 3-29 設定之音源,0 時取用 3-30 設定之音源。 相關設定：1-28,3-28~30
32	外線轉外線時傳送音量	30	0~63 階 (40 為標準值,調整單位為 1dB) 設定時機：當啟動外線轉外線功能時,傳送音量過大或不足時  外線 交換網路 調整 外線
33	通話中送話音量	40	0~63 階(40 為標準值,調整單位為 1dB) 設定時機：當本線送話音量太大或太小時  交換網路 調整 外線
34	使用者燈號顯示	1	0:僅用紅燈 1:使用綠燈或紅燈(數位話機須要雙色燈號顯示使用區別時)
35	Pulse 撥號 Off 時間	10	09->10 PPS 33% (配合 3-36 設定) 11->10 PPS 40% 04->20 PPS 33% 05->20 PPS 40% 註：本項設定用於類比外線及程式 3-1 設定為 2 時才有效 設定時機：依據類比外線所連接線路規格而設定(如連接至當地電信業者則依其規格設定)
36	Pulse 撥號 On 時間	20	21->10 PPS 33% (配合 3-35 設定) 19->10 PPS 40% 11->20 PPS 33% 10->20 PPS 40%
37	是否接受重撥功能	1	0:不接受 1:接受重撥 設定時機：當本外線不適合重撥功能或相同性質的功能時 相關功能項目：4,19,22,34,46
38	群組管制	1	0:不管制 1:受群組管制 設定時機：當本外線不須要做群組管制時,如程式 3-9 設為 4 時。 相關設定：2-44~45,3-75

種類 3 (外線設定)

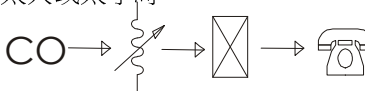
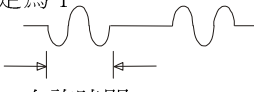
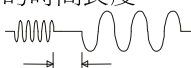
項目	名稱	出廠值	說明
39	日間直撥熱線號碼	<p>電話號碼(第一個字按[*]則清除設定) 設定時機: 若 3-41 若設為 1 分機按本外線時則立刻將此號碼撥出(可當做緊急電話用)或本外線是連接至另一套 PBX 時可先設另一套 PBX 撥外線代碼,這時抓起本外線即可直接通到真正的外線,此項設定在撥出時不顯示號碼和流水帳 相關設定及功能: 3-41, 功能項目 34</p>
40	夜間直撥熱線號碼	
41	自動熱線撥出	0	<p>0:不執行 1:執行之(依 3-39 或 3-40 設定撥出)</p>
42			
43			
44	DTMF 撥出音量	40	<p>0~63 階(40 為標準值,調整單位為 1dB) 設定時機:當本外線在 DTMF 訊號太大或太小時</p>
45	外線來話音量	40	<p>0~63 階(40 為標準值,調整單位為 1dB) 設定時機:當本線來話音量太大或太小時</p>  <p style="text-align: center;">外線 調整 交換網路</p>
46	來電狀況是否列印	1	<p>1:列印 0:不列印 配合 RS232 界面卡</p>
47	自動路由(ARS)群組	00	<p>00:無效 0109 群 設定時機:具有不同外線群組時,如連接至不同電信業者或手機業者時,可利用 LCR 設定(參閱 2.17 說明),讓分機撥出號碼走最省錢路徑撥出 相關設定功能: 2-133,3-94,3-98, 功能項目 22,23,24,25</p>
48	最小來電訊號時間	25	<p>1~9999 × 0.01 毫秒 設定時機:依據連接設備規格設定或不能進線響鈴時 註:來電訊號為方波時必須設定為 1</p>  <p style="text-align: center;">允許時間</p>
49	CID 到來電訊號最小時間	0	<p>0~9999 × 3.333 毫秒 接收 DTMF Caller-ID 結束後到偵測響鈴的時間長度 DTMF 信號寬度  註:(只適合 DTMF Caller-ID)</p> <p style="text-align: center;">管制時間</p>
50	CID 到來電訊號最大時間	400	
51	CID 信號寬度	300	
52	進線是否提供警告音	1	<p>0:沒有 1:有 (配合 2-122 設定,響鈴話機忙線且進線中才會送警告音)</p>
53	外轉外時通話時間設定	0	<p>0~9999 秒 0000:禁止使用外轉外功能 相關功能項目:18,23,96</p>
54	撥出通話時間設定	0	<p>0~9999 秒 0000:不控制 設定時機:單獨管制本外線對話機通話時間時</p>
55	撥入通話時間設定	0	

種類 3 (外線設定)

項目	名稱	出廠值	說明
56			
57	特定電話進線 (MSN 1)		註 1：系統須安裝 CID 卡 設定時機：當用戶接受某些特定電話號碼進線時,可將此號碼設定在 57~64 表內。 例如：將 725-1234 此組電話號碼設定在 57 表內。當系統偵測到此號碼撥入時,會依 3-65 設定執行。如果 3-65 設為 L20 則此號碼進線時只有 L20 會響鈴。 相關程式：3-65~72,3-76~83
58	特定電話進線 (MSN 2)		
59	特定電話進線 (MSN 3)		
60	特定電話進線 (MSN 4)		
61	特定電話進線 (MSN 5)		
62	特定電話進線 (MSN 6)		
63	特定電話進線 (MSN 7)		
64	特定電話進線 (MSN 8)		
65	特定電話 MSN 1 進線指令		F168 為進線指令 設定時機：配合 3-57~64 設定 例如：725-1234 此組電話號碼進線時,響鈴到指定的分機上或響鈴群。 輸入方式：首位鍵的用途[0]:不使用,[1]:功能 [2]:分機,[5]:收容位置 功能代碼見附一 <div style="border: 1px solid black; padding: 5px; margin: 5px 0;"> TRK : 01 ITEM : 65 MSN1 Incom : _ _ → 游標在此時按 2 </div> <div style="text-align: center; margin: 5px 0;">↓</div> <div style="border: 1px solid black; padding: 5px; margin: 5px 0;"> TRK : 01 ITEM : 65 MSN1 Incom : L_ → 輸入分機號碼→〔保留〕 </div>
66	特定電話 MSN 2 進線指令		
67	特定電話 MSN 3 進線指令		
68	特定電話 MSN 4 進線指令		
69	特定電話 MSN 5 進線指令		
70	特定電話 MSN 6 進線指令		
71	特定電話 MSN 7 進線指令		
72	特定電話 MSN 8 進線指令		
73	外轉外號碼設定	----	設定時機：用戶須要做外線轉外線功能時。 相關設定功能：3-53, 功能項目 23 設定方法同 3-39,值同功能項目 18 設定
74	進線計費	0	0：不要 1：要 設定時機：當用戶對所有來話者須做記錄時 註：進線被接起後,在裝有 RS-232 界面掛斷流水帳即可送出。
75	群組管制接聽保留	0	0：不要 1：要 (依據用戶須求) 設定時機：當用戶對來話被接起,而須做管制時並配合程式 2-44~45,3-2~3 管制
76	特定電話 MSN 1 群組設定	5535	若未設定或設定為 5535 時,則依程式 3-4~5 設定
77	特定電話 MSN 2 群組設定	5535	

種類 3 (外線設定)

項目	名稱	出廠值	說明
78	特定電話 MSN 3 群組設定	5535	若未設定或設定為 5535 時,則依程式 3-4~5 設定
79	特定電話 MSN 4 群組設定	5535	
80	特定電話 MSN 5 群組設定	5535	
81	特定電話 MSN 6 群組設定	5535	
82	特定電話 MSN 7 群組設定	5535	
83	特定電話 MSN 8 群組設定	5535	
84	Caller-ID 起始碼	10	設定值：0~16 11：[*] 12：[#] 13：[A] 14：[B] 15：[C] 10：[D]
85	Caller-ID 終止碼	15	設定時機：當出廠值與來電規格不同時 註：設定值 16 則不偵測此碼
86	接收 Caller-ID 時間	0000	0~9999 毫秒 設定時機：當來電規格為先振鈴後送 Caller-ID 碼時,以免太 早接起而收不到來電資料(如配合 DISA 時)
87			
88			
89			
90			
91			
92	最小計費時間	0	00~99 秒 撥外線後超過此時間才送流水帳
93			
94	LCR(節費路由選擇) 開始執行的指標	0000	外線轉外線時用 例：參閱 2.17 相關設定：3-73, 功能項目 23,18
95			
96			
97			
98	指定外線撥號執行 LCR 是否檢查 ARS 群組	0	0：否(不檢查直接撥出) 1：要 註：先指定外線再撥號(執行 LCR),系統會依設定值允許撥出 相關設定：3-47,3-94,2-133

種類 3 (外線設定)

項目	名稱	出廠值	說明
99	恢復出廠值	-	按[#]後按保留鍵才恢復出廠值 設定時機:當設定有嚴重錯誤時或變更連接界面時
100			
101			
102			
103			
104	撥出狀態是否列印	0	0:不可以 1:可以
105			
106	允許按保留鍵自動 CALL-PARK	0	0:不可以 1:可以
107	進線禁止代接	0	0:可代接 1: 禁止代接 設定時機:專線或具有接待業績問題時
108			
109			
110			
111			
112			
113			
114			
115			
116			
117			
118	允許輸入外線名稱	0	0:不允許 1:允許 相關設定:程式 27
119	日間來電號碼進線條件	0	0:不檢查 1:符合 A 表者允許進線 2:符合 B 表者不允許進線
120	夜間來電號碼進線條件	0	3:符合 B 表者或來電號碼小於 1-53 碼數者不允許進線 4:符合 A 或 B 表者,執行 PGM26 進線指令 相關設定:程式 1-135
121			
122			
123			
124			
125			
126			
127			
128			
129			
130	忙音最大間隔時間	0	0~255 X 0.1 秒 (建議設定為 50)
131	忙音確認次數	0	0~99 次 (建議設定為 3)

2.7 門口機設定：(種類 4) 限有安裝 F0611 門口機卡或門口機轉換盒時本項程式設定才會出現

操作方法：按 [喇叭] → [1 秒內按保留二次] → [2][6][5][6] 或設定密碼 → 輸入種類 [4] → [保留] → 顯示門口機號碼 → [保留] → 輸入門口機設定項目

項目	名稱	出廠值	說明
00	不使用門口機	0	0:正常 1:不使用
01	撥號型式	0	0:無 1:複頻撥出 2:脈衝撥出 程式 1.8
02	日間門口機分群設定	0	0~9999 群 設定時機:當用戶的分機對門口機的使用,要分群管制時. 說明:外線使用群有設定分群時,門口機的分群須與外線使用群不同群,如外線 3-02~03 使用分群設定有 0、1 群時,門口機須設第 2 群或其他群組 相關設定:2-33~34,2-44~45,3-02~03
03	夜間門口機分群設定	0	
04	日間響鈴分群設定	0	0~9999 群 設定時機:當門口機進線時可接或響鈴分機,要分群管制時. 說明:外線響鈴群有設定分群時,門口機的響鈴分群須與外線響鈴群不同群,如外線 3-04~05 響鈴分群設定有 0、1 群時,門口機須設 2 群或其他群組 相關設定及功能:2-33~34,2-3~36,4-10~23, 3-04~05 功能 168~171
05	夜間響鈴分群設定	0	
06			
07			
08	進線通話時間	300	0~9999 秒 0:不限制 註:避免與門口機通話結束後,話機未掛好電話造成門口機無法再進線問題
09	門口機轉外線通話時間	300	0~9999 秒 0:無效 設定時機:門口機當熱線功能時的通話時間 相關設定:4-10,4-39,(3-53 不可為 0,但撥出限制時間實際依 4-09 設定為主)
10	按鍵一響鈴指令	F170	F170 為門口機進線指令 [0]:不使用 [1]:功能 [2]:分機 [3]:外線 [4]:門口機 [6]:收容位置 [*]:下一鍵 [#]:前一鍵,功能代碼見附件一 設定時機:當用戶要變更設定狀態時或當做分機專線進線
11	按鍵一的響鈴群組	0001	按第一鍵時的響鈴群組(配合 4-10 設定使用) 說明:使用多按鍵的門口機時可設定按鍵 1 響鈴 1 樓的話機,按鍵 2 響鈴 2 樓的話機,以此列推設定其他按鍵響鈴群組,響鈴群組設定參考 4-04 說明,當設定 4-10~23 時. 設定時機:當門口機進線響鈴須分群管制時
12			
13			
14			
15			
16			
17			

種類 4: (門口機設定) 限有安裝 F0611 門口機卡或門口機轉換盒時本項程式設定才會出現

項目	名稱	出廠值	說明
18			
19			
20			
21			
22			
23			
24	同類序號	---	0:不列入 1-99:序號 設定時機:當多個門口機須做順序排列時
25	裝置鎖定	0	0:可變更 1:禁止變更
26	通話中送話音量	40	0~63 階 設定時機:當本門口機送話音量太大或太小時  門口機 調整 交換網路
27	門口機進線響鈴時間	150	0~9999 x0.1 秒 (0 未限制) 設定時機:門口機進線時響鈴聲的時間
28	進線響鈴音源時間	0	0~9999 x0.1 秒 (相關程式 1-28 設定) 相關設定: 4-29,4-30,4-31
29	進線響鈴格式 1 之音源	248	請參閱附件三 設定時機:改變門口機進線響鈴音或用戶須求 例如:將門口機進線響鈴聲變成保留音源,4-29~30 設須為 063 相關設定:3-31,4-28
30	進線響鈴格式 0 之音源	248	
31	進線響鈴格式	0:1234567	TP:0:0123456789 -> 1:012345 共有 16Bit 斷續 說明:本項格式適用單機振鈴,因為響鈴音不同 請參閱程式 3-31 說明
32	轉外線通話音量	32	0~63 階(40 為標準值,調整單位為 1dB)
33	受話音量	32	0~63 階 (40 為標準值,調整單位為 1dB)  交換網路 調整 門口機 設定時機:當門口機受話音量太大或太小時
34	使用者燈號顯示	1	0:僅用紅燈 1:使用綠燈或紅燈(數位話機須要雙色燈號顯示使用區別時)
35	分機忙線是否送警告音	1	0:不允許,1:允許
36	本線計費	0	0:不計費 1:要計費(送流水帳)
37	自動路由(ARS)群組	F3	00:無效 01~09 群
38	撥出控撥	0	0:不要 1:要控撥
39	日間直撥熱線號碼	電話號碼(按[*]清除) 註:按鍵一響鈴指令須設為 F34 設定時機:當門口機要做直接撥出時(當做緊急用) 相關設定:4-09
40	夜間直撥熱線號碼	

種類 4: (門口機設定) 限有安裝 F0611 門口機卡或門口機轉換盒時本項程式設定才會出現

項目	名稱	出廠值	說明
41			
42	允許廣播輸出	0	0:不可以 1:可以
43	廣播群組	0	0~9999 群
44	廣播音量	40	00-63 階
45	DSS-1 收容位置	----	
46	DSS-2 收容位置	----	
47	DSS-3 收容位置	----	
48	允許他機轉接	0	0:不允許 1:允許
49	是否列印門口機狀態	0	0:不允許 1:允許
50	是否接受保留	0	0:不接受 1:接受對方保留
51	允許自動釋放門口機	0	0:不允許 1:允許

2.8 內建 DISA 設定：(種類 9)

操作方法：按 [喇叭] → [1 秒內按保留二次] → [2][6][5][6] 或設定密碼 → 輸入種類 [9] → [保留] → 輸入項目

項目	項 目 名 稱	項 目 內 容	出廠值
00	出廠語言	0 ~3 (0:中文 1:英文 2,3:自錄語)	0
01	(日間/午間/夜間/特殊語音第一段/ 特殊語音第二段)應答時切換模式	(...) (日間模式) <input type="text" value="Dmd:0."/> (0) 檢查日/夜時間 (1) 檢查午休時間 (2) 檢查星期休息時間(3) 檢查手動夜切 (4) 檢查手動特一 (5) 檢查手動特二 相關設定: 1-5,6,7,58,59,61,62,96,97 及功能 64
02	轉接振鈴方式	0:轉接分機無人應答時停止響鈴 1:轉接分機無人應答時繼續響鈴	0
03	應答前振鈴時間	1 ~99 秒	01
04	應答前內線狀態	0:無動作 1:響鈴(同功能 168) 2:響鈴(同功能 168 分機全忙碌時時間到才進入 DISA)	0
05	應答後內線狀態	0:停鈴 1:續 PGM9-4 響鈴(同功能 168)	0
06	播放接待語時前段遲時間	0.1 ~9.9 秒	05
07	等待撥號時間	1 ~99 秒	5
08	轉接次數	1 ~99 次	5
09	分機無人應答時間	1 ~99 秒	16
10	分機忙線監視時間	1 ~99 秒	3
11	總機無人應答時間	1 ~99 秒	16
12	總機忙線監視時間	1 ~99 秒	3
13	呼叫總機方式	(0) 輪循 (1) 每次從頭開始呼叫 (2) 依 PGM2.73 序號(第 0 組)的總機,從頭開始呼叫 (3) 同時呼叫所有總機 相關設定:2.31,2.32 設定為 2 或 3 的分機為總機,2.73	0
14	傳真機分機號碼	接收到傳真時指定轉接到傳真機分機號碼	
15	等待代碼	0~9 * # 或 無等待代碼([*][*])	#
16	按等待代碼後的等待時間	(轉接次數) X (本項設定值) 例如:5*8=40 秒	08
17	語言代碼 1(英文)	0~9 * # 或 無外語代碼	
18	語言代碼 2(自錄語言)		
19	語言代碼 3(自錄語言)		
20	監視切斷代碼		*
21	程式代碼		#
22			
23	遙控錄音密碼		3321
24	臨時接待語錄音密碼		3321
25	遙控設定密碼	
26	錄音最長時間	10~3600 秒	600
27			
28	日間工作設定	工作設定項目如下表中 依項目 01 所需的模式設定	
29	夜間工作設定		
30	午間工作設定		
31	特殊 1 工作設定		
32	特殊 2 工作設定		
33	參數設定	33-0: 忙音確認次數	0=不檢知 3
		33-1: 忙音最大間隔時間	1~9.9 秒 40
		33-2: 撥號音確認次數	0=不檢知 3
		33-3: 撥號音最大間隔時間	1~9.9 秒 40
		33-4: 傳真音確認次數	0=不檢知 3
		33-5: 傳真最大間隔時間	1~9.9 秒 50
		33-6: 接待語音播放音量	0~63 db 40

項目	項目名稱	項目內容	出廠值
34	部門代碼	0~9 單碼, 10~99 雙碼 L(2)xx 有效	

工作設定項目:

	次項目名稱	項目內容	日間	夜間	午休	特一	特二
00	總機代碼	0~9 * # 或 無總機代碼	9	9	9	9	9
01	查詢語代碼	0~9 * # 或 無查詢語代碼					
02	直接撥分機	(00)不允許 (01)允許 (02)允許加播放分機號碼	2	2	2	2	2
03	接待語宣告後, 不撥號時的處理方式	(00) 接待語宣告後, 如不撥號則斷線 (01) 接待語宣告後, 如不撥號則轉總機 (02) 接待語宣告後, 如不撥號則再宣告提醒撥號語音, 仍不撥號則斷線 (03) 接待語宣告後, 如不撥號則再宣告提醒撥號語音, 仍不撥號則轉總機	1	1	1	1	1
04	分機空號時轉接模式 (分機碼無法辨識模式)	(00) 宣告語音後, 未再撥號則斷線 (01) 宣告語音後, 未再撥號則轉總機 (02) 不宣告語音, 直接轉總機	1	1	1	1	1
05	分機忙線時轉接模式	(00) 宣告語音後, 未再撥號則斷線 (01) 宣告語音後, 未再撥號則轉為原分機 (02) 宣告語音後, 未再撥號則轉總機 (03) 不宣告語音, 直接轉總機	2	2	2	2	2
06	分機無人應答時轉接模式	(00) 宣告語音後, 未再撥號則斷線 (01) 宣告語音後, 未再撥號則轉為原分機 (02) 宣告語音後, 未再撥號則轉總機 (03) 不宣告語音, 直接轉總機	2	2	2	2	2
07	總機忙線時轉接模式	(00) 宣告語音後, 未再撥號則斷線 (01) 宣告語音後, 未再撥號則轉總機	1	1	1	1	1
08	總機無人應答時轉接模式	(00) 宣告語音後, 未再撥號則斷線 (01) 宣告語音後, 未再撥號則轉總機 (02) 宣告語音後, 未再撥號則轉其他總機 (03) 不宣告語音, 直接轉其它總機	2	2	2	2	2
09	DISA 過濾密碼功能啓動後,轉接分機前會宣告請直撥分機密碼語音三次,仍不撥號時之轉接模式	(00) 不撥號則斷線 (01) 不撥號則轉總機 註: 此功能需配合數位交換機程式 (KIND 2 ITEM=56)	0	0	0	0	0
10	被叫分機/總機忙線或無人應答時,按[#]是否允許有等待之功能	(00) 忙線時不允許, 無人應答時不允許 (01) 忙線時不允許, 無人應答時允許 (02) 忙線時允許, 無人應答時不允許 (03) 忙線時允許, 無人應答時允許	3	3	3	3	3

2.9 DSS 按鍵設定：(種類 5)

2.9.1 硬體連接方式：

分機 24



圖 一

下圖 DSS 依據原出廠值實際位置標示：(假設 DSS 安裝在第 004 埠並配合分機 25 號使用)

DSS 的第 8Key 分機為 27

DSS 的第 3Key 分機為 22

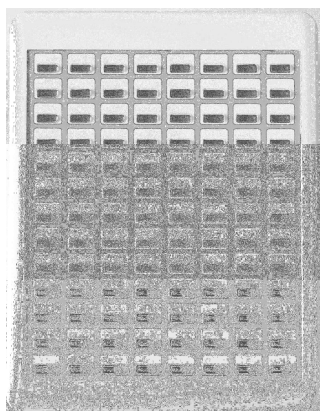
DSS 的第 2Key 分機為 21

DSS 的第 1Key 分機為 20

DSS 的第 9Key 分機為 28

DSS 的第 17Key 分機為 36

DSS 的第 48Key 分機為 67



圖 二

2.9.2 程式設定(用 25 話機設定程式)：

按[喇叭]→[1 秒內按保留二次]→[2][6][5][6]或設定密碼→輸入種類 [5]→[保留]
→輸入欲設定 DSS 的收容位置。

輸入欲設定之功能代碼，參考設定 2-46 首位鍵的用途：

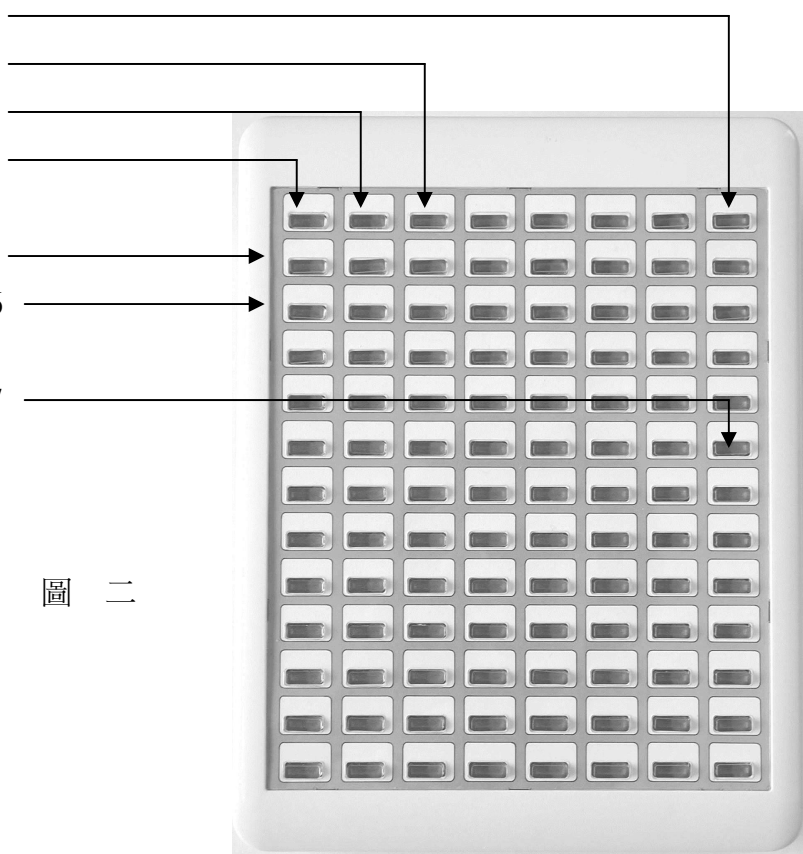
[0]不使用、[1]功能、[2]分機、[3]外線、[4]門口機、[6]收容位置、[*]下一鍵、[#]前一鍵。

圖示範例：DSS 分機收容位置 K000 設定為 25 號話機使用。

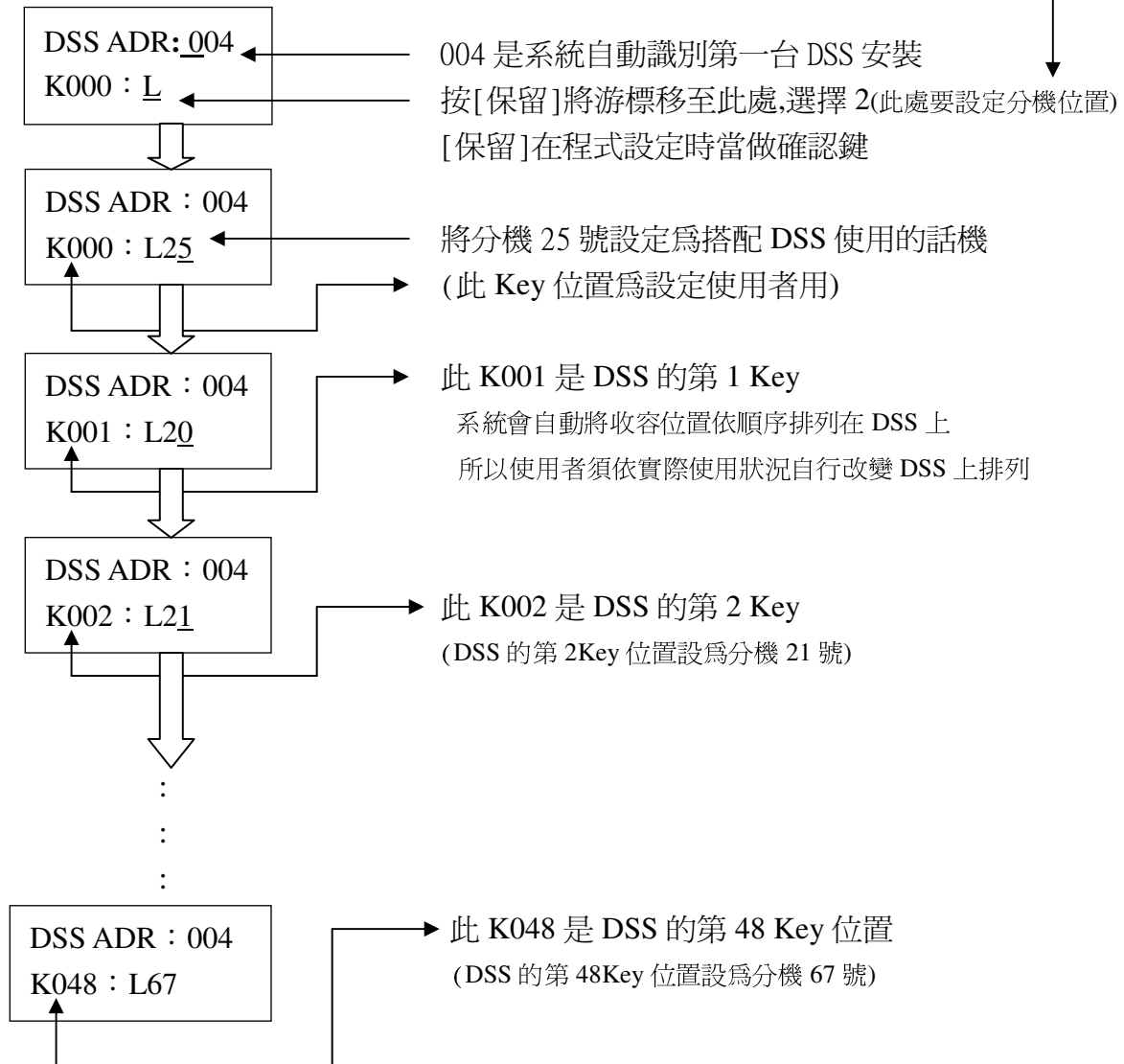

註：若 DSS 設定使用者為正在程式設定話機時，程式設定者可以下列方式輸入 DSS 鍵的位置

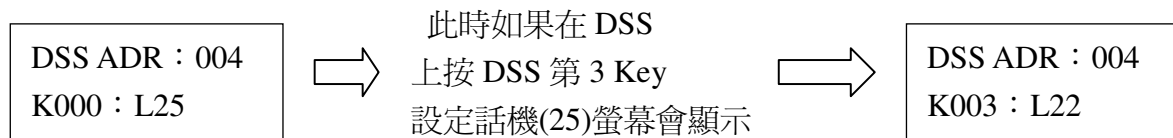

DSS 鍵全部設定完成後→重覆按[重撥] 螢幕會出現以下畫面：

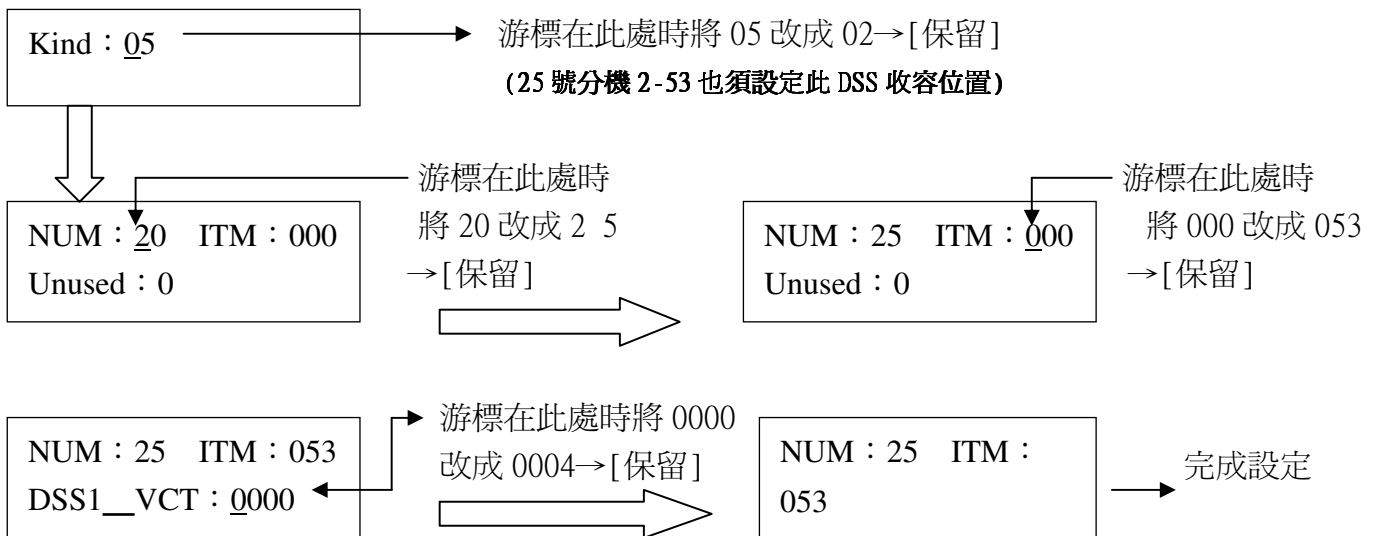

註：分機最多可配合三台 DSS(相關程式 2-53~55)設定方法如上。

2.9.3 當系統程式全部完成設定開始運作後,要變更 DSS 為話機時,先拔去 DSS 再做相關程式設定如下：(如未修改下面所示步驟,則此分機無法正常使用)

按[喇叭]→[1 秒內按保留二次]→[2][6][5][6]或設定密碼→輸入種類 [5]→[保留]
 →輸入欲設定 DSS 的收容位置。

螢幕畫面顯示：

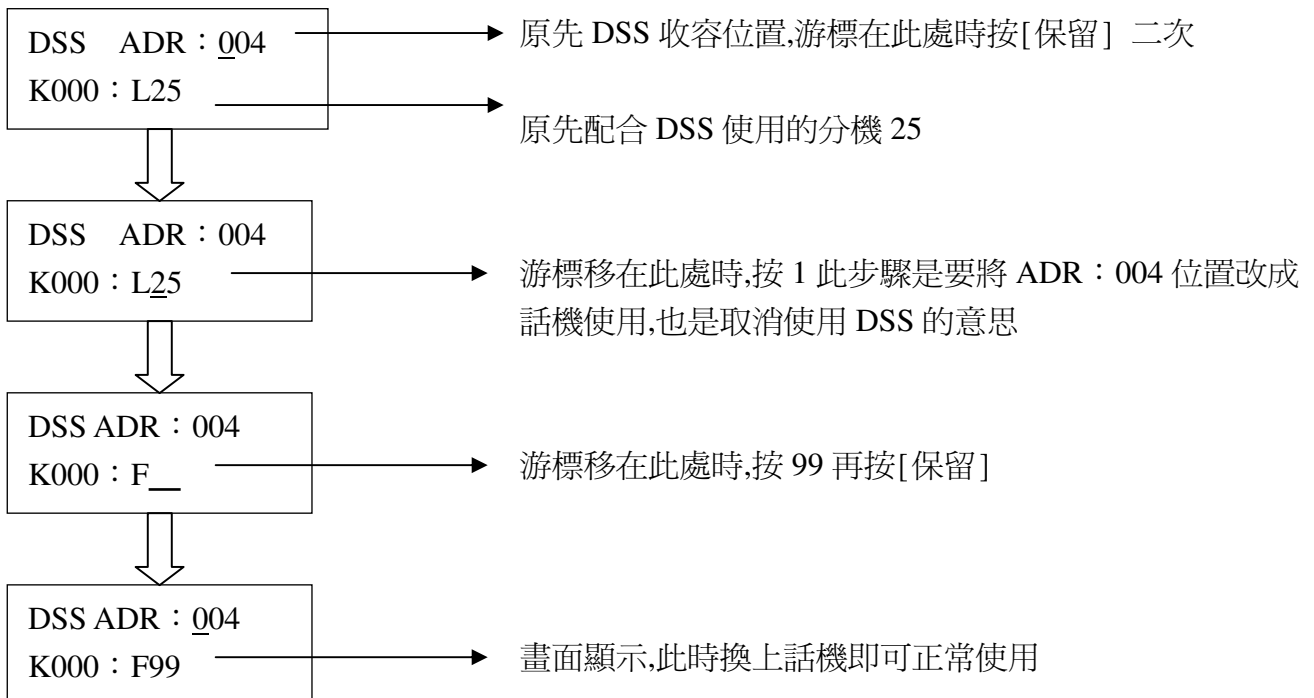

2.10 分機號碼/彈性編碼設定：(種類 6)

操作方法：按[喇叭] → [1 秒內按保留二次] → [2][6][5][6]或設定密碼 → 輸入種類 [6] → [保留]

螢幕出現下面畫面：(更改分機號碼)

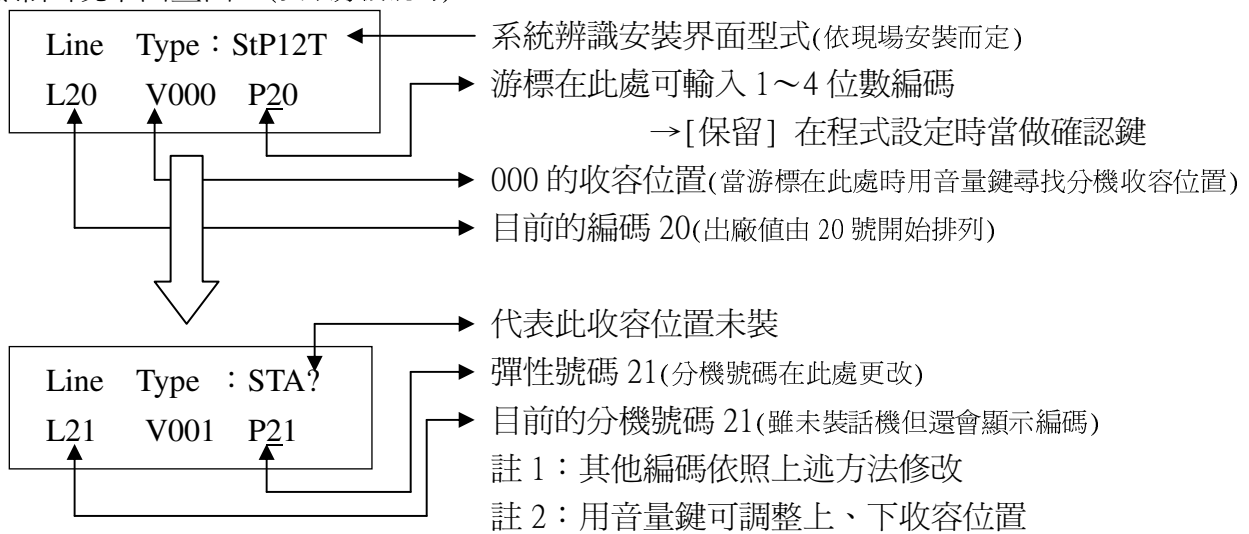

2.10.1 更改彈性功能碼：

螢幕出現下面畫面：

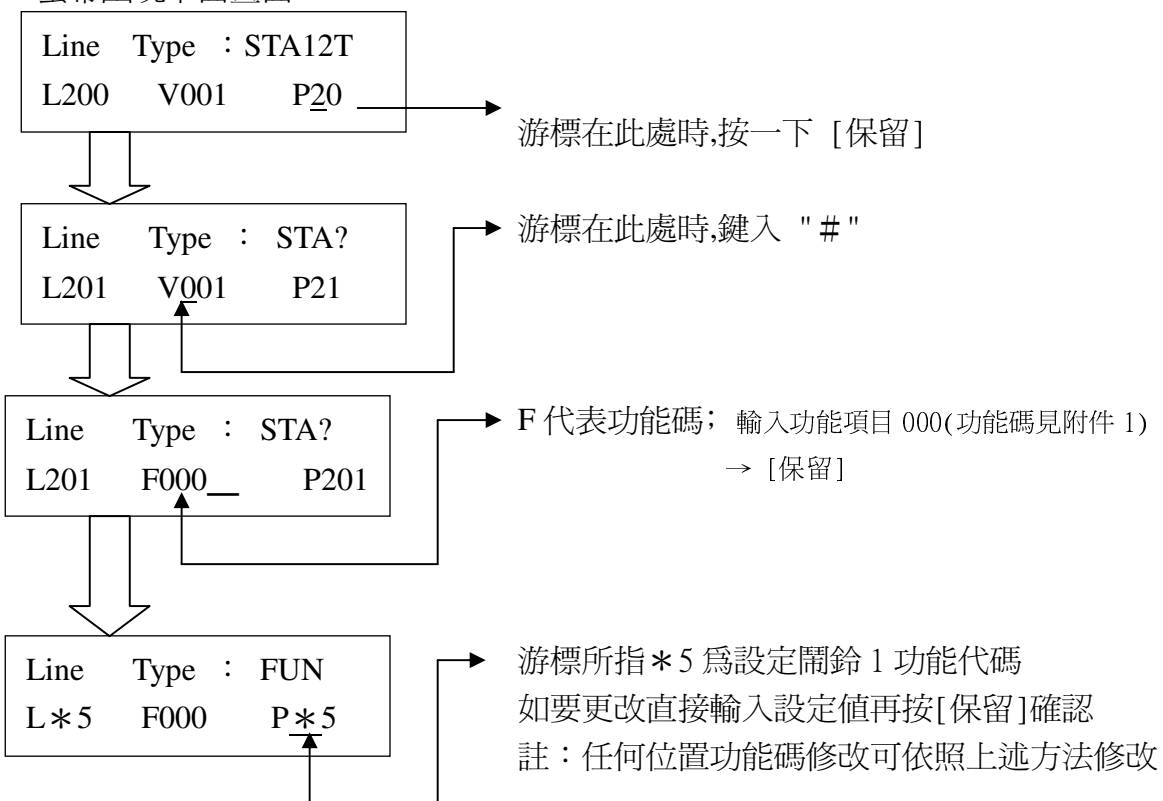

- 注意事項：**
1. 不可以輸入可能重覆的號碼,例如：*** 與***1 的"***"重覆。
 2. 若有重覆編碼,系統會自動將舊的重覆碼刪除。

2.10.2 尋找收容位置

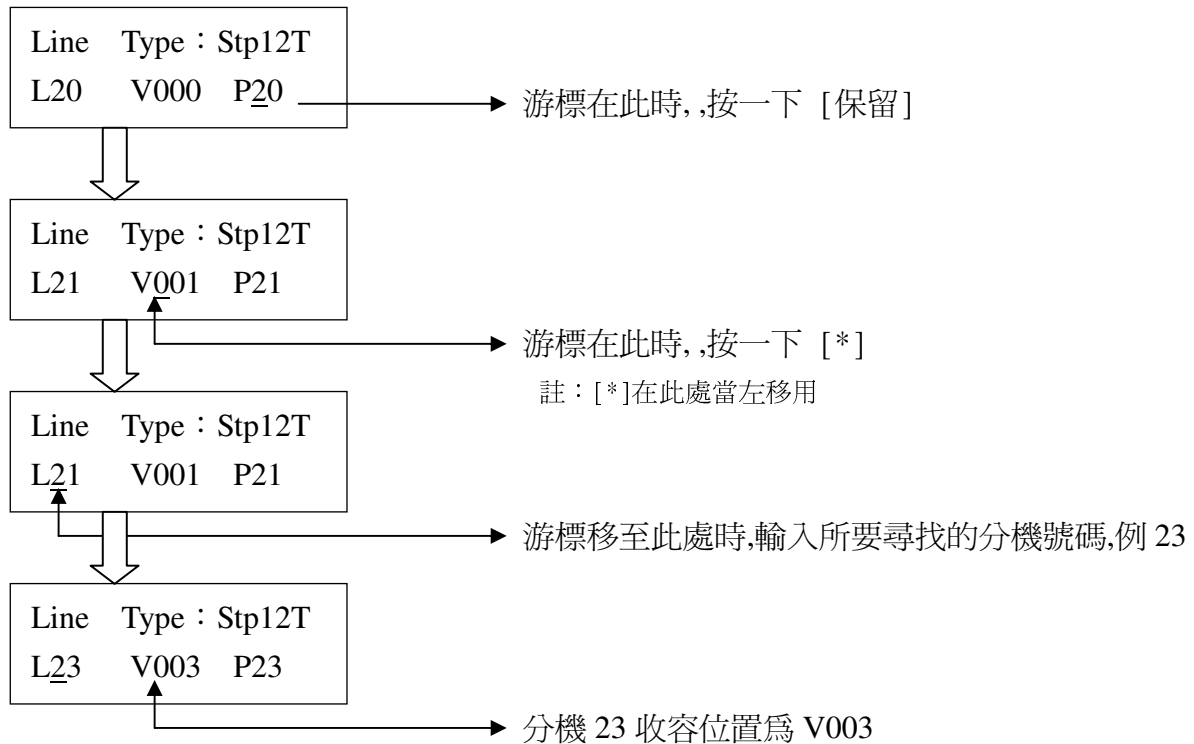

2.11 限撥/允撥表:(種類 7)

操作方法:按 [喇叭] → [1 秒內按保留二次] → [2][6][5][6] 或設定密碼 → 輸入種類 [7] → [保留]

螢幕出現下面畫面:

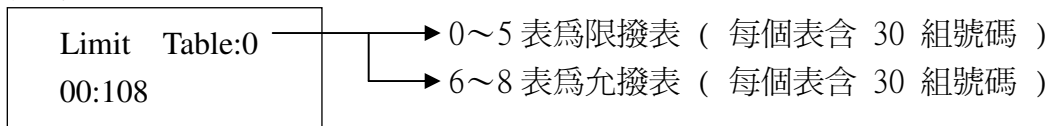

2.11.1 每組可輸入 12 位數。

2.11.2 可使用上、下鍵選擇組別。

2.11.3 配合(種類一)系統設定,第 33 至 38 項。

2.11.4 原設定值:

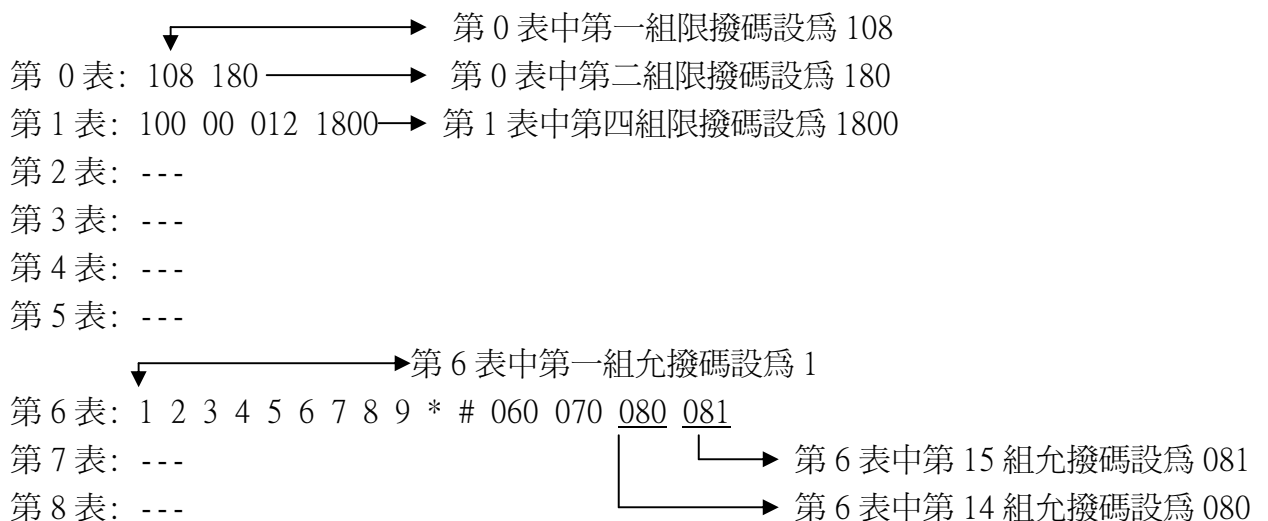

2.12 音源組及斷續設定：(種類 8) 相關設定種類 18

操作方法：按[喇叭] → [1 秒內按保留二次] → [2][6][5][6] 或設定密碼 → 輸入種類 [8] → [保留]

畫面顯示如下：

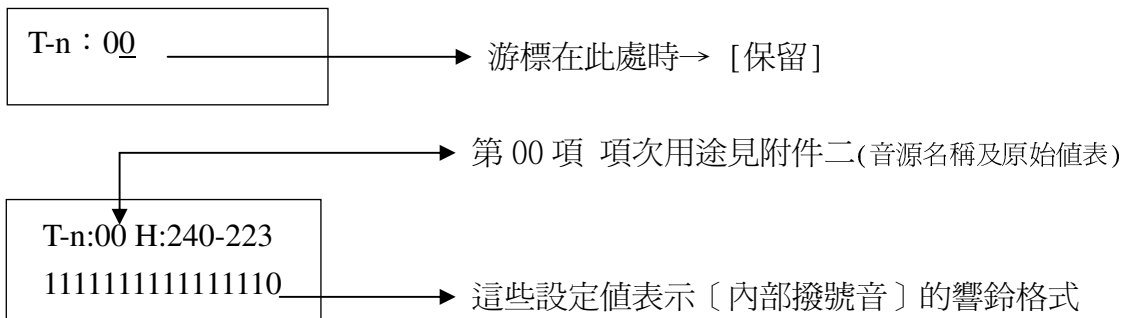

2.12.1 通道見附件三。

2.12.2 每個斷續代表時間依程式 1-28 項設定,初始值為 0.2 秒。

2.12.3 操作：1. 鍵入數字選擇項目,再修改。

2. 用 *、# 可移動游標位置,按"*" 則游標左移,按"# " 則游標右移。

3. 欲試聽可以按 [廣播鍵] 切換。

4. 改變項次可以用音量鍵調整。

例 1：將內部撥號音，由 350/440Hz 改為 400Hz。

操作：進入程式設定第 8 種類 → 選擇 00 項 → [保留鍵] → 鍵入 [2][4][7] → [#] → 鍵入 [2][2][3] → [保留鍵]



例 2：將保留音更改為外加音源。

操作：進入程式設定第 8 種類 → 選擇 46 項 → [保留鍵] → 鍵入 [0][6][0] → [#] → 鍵入 [0][6][0] → [保留鍵]



2.13 語音卡錄放音操作:

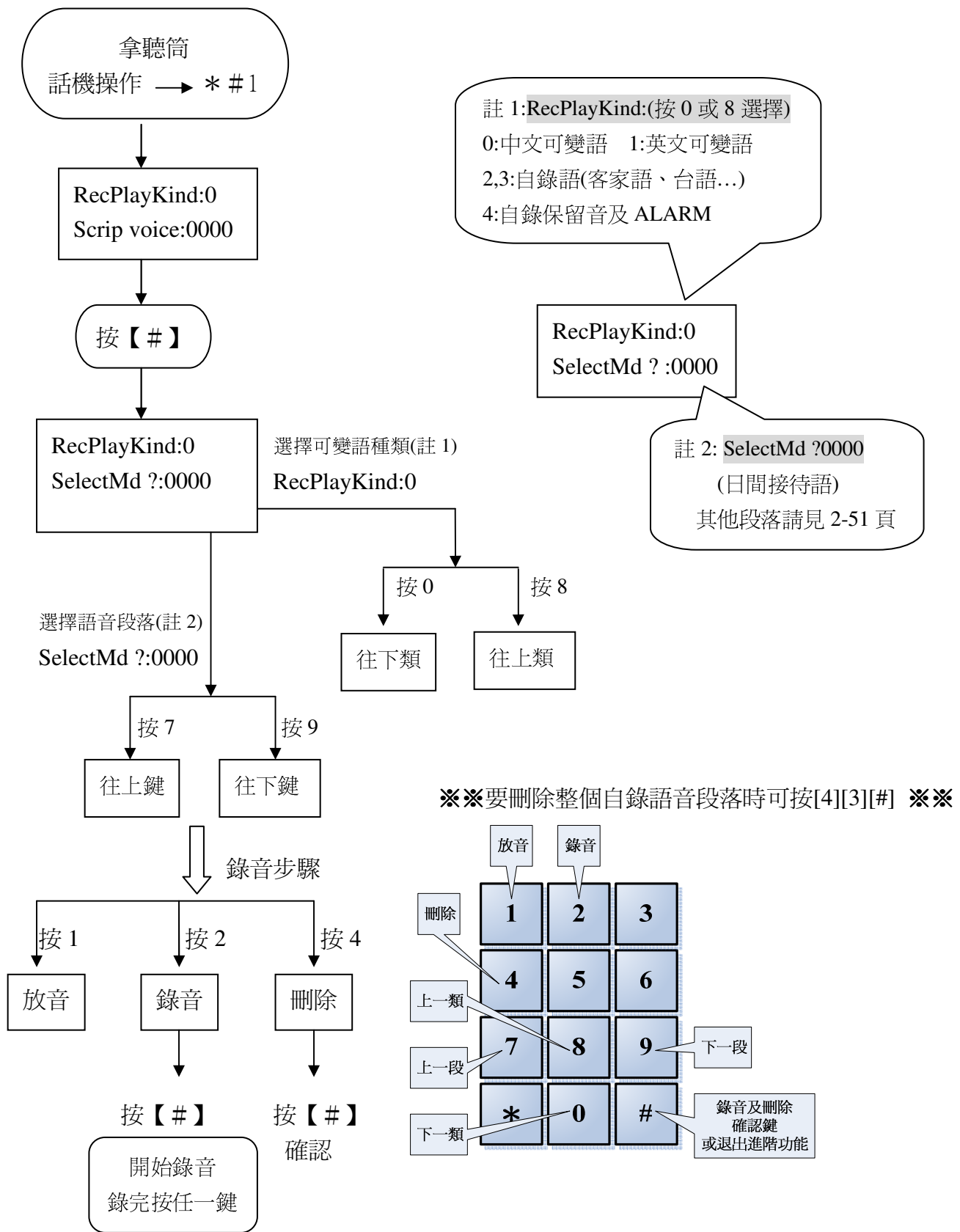

※※按[2]錄音時按[1]切換錄音來源(聽筒或外接保留音)再按[#]※※

※※※※ 操作錯誤隨時可掛上聽筒鍵退出 ※※※※

自錄語音段落 0~3 配合固定語音 5~8

段落	語音內容
000	日間接待語音 ____公司您好！請直撥分機號碼，或撥 9 接總機，(營業部請撥 10,服務部請撥 11 ………)
001	午間接待語音 ____公司您好！現在是午休時間，請稍候再來電，或撥 9 接總機，(休息室請撥 20，餐廳部請撥 21……)
002	夜間接待語音 ____公司您好！現在是下班時間，請稍候再來電，或撥 9 接總機，(守衛室請撥 30，值班室請撥 31……)
003	
004	第一特殊接待語音 ____公司您好！現在本公司是開會時間，請 10 點後再來電……
005	第二特殊接待語音 ____公司您好！現在本公司是休假期間，請於上班後再來電……
006	分機忙線語音 很抱歉！分機正忙線中,您可改撥其他分機,(如需等待請撥 #),或撥 9 接總機
007	最後提醒分機忙線語音 很抱歉！分機正忙線中,您可改撥其他分機,或稍後再來電.
008	分機無人應答語音 很抱歉！分機目前無人應答,您可改撥其他分機,(如需等待請撥 #),或撥 9 接總機
009	最後提醒分機無人應答語音 很抱歉！分機目前無人應答,您可改撥其他分機,或稍後再來電.
010	空號語音 很抱歉!您撥的號碼無法辨識,您可改撥其他分機或撥 9 接總機.
011	總機忙線語音 很抱歉！總機忙線中,您可改撥其他分機,(如需等待請撥 #),或撥 9 接總機
012	最後提醒總機忙線語音 很抱歉！總機忙線中,您可改撥其他分機,或稍後再來電.
013	總機無人應答語音 很抱歉！總機目前無人應答,您可改撥其他分機,(如需等待請撥 #),或撥 9 接總機 .
014	最後提醒總機無人應答語音 很抱歉！總機目前無人應答,您可改撥其他分機,或稍後再來電.
015	轉接語音 轉接中,請稍候!
016	轉接總機語音 轉接服務人員,請稍候!
017	結束語音 對不起！暫時無法為您接通,謝謝您的來電,再見!
018	提醒撥號語音 請輸入分機號碼,謝謝!
019	最後提醒撥號語音 請輸入分機號碼,或稍後由總機為您服務
020	輸入分機密碼 請輸入通關密碼
021	密碼錯誤 密碼錯誤請重新輸入
022	查詢語 營業請撥 20 採購請撥 21

自錄語音段落 4

段落	語音內容
000	臨時接待語 ____公司您好！XX 公司您好!因 XX 颱風來襲,今日不上班,請上班後再來電
001	AlarmVoice
002	Music1
003	Music2
004	Music3
005	Music4
006	Music5
007	Music6
008	008 至 027 可錄段落 註: 如 008 段做為接待語,則 009 段為查詢語以此列推

外線進線由 DISA 自動接起,則只須修改程式 3.10/3.11 設定為 F128 即可.

2.14 音源時間設定：(種類 18)

操作方法：按[喇叭] → [1 秒內按保留二次] → [2][6][5][6] 或設定密碼 → 輸入種類 [18]
 → [保留] → 輸入項目 → [保留] → 輸入時間(0000~9999)

2.14.1 時間的單位依照程式 1-28 設定,出廠值為 0.2 秒。

2.14.2 項次用途見附件二(音源名稱及原始值表)。

2.14.3 改變項次可以用音量鍵調整。

2.15 系統供應音源的訊號大小調整：(種類 19)

操作方法：按[喇叭] → [1 秒內按保留二次] → [2][6][5][6] 或設定密碼 → 輸入種類 [1][9]
 → [保留] → 輸入項目

2.15.1 系統提供 32 組音源,在(種類 18)中以 00->31 表示通道位置 224->255。

2.15.2 操作時可以用音量鍵調整項次。

2.15.3 第 24,25,26 項調整在本方法無效(廣播前奏、後奏及門口機用)。

2.15.4 用 [*]或[#] 鍵調整游標位置,以下列方法調整：

2.16 超越碼設定：(種類 11)

操作方法：按[喇叭] → [1 秒內按保留二次] → [2][6][5][6] 或設定密碼 → 輸入種類 [1][1]
 → [保留]

設定 400 組超越碼。(超越碼可設 4 或 8 位數,前 4 碼會由流水帳印出)

2.16.1 0-99 組對應程式 1-81 所設定等級。

2.16.2 100-199 組對應程式 1-82 所設定等級。

2.16.3 200-299 組對應程式 1-83 所設定等級。

2.16.4 300-399 組對應程式 1-84 所設定等級。

IndvdpPassTab : 000

—

2.17 Caller-ID 號碼修訂設定：(種類 14)

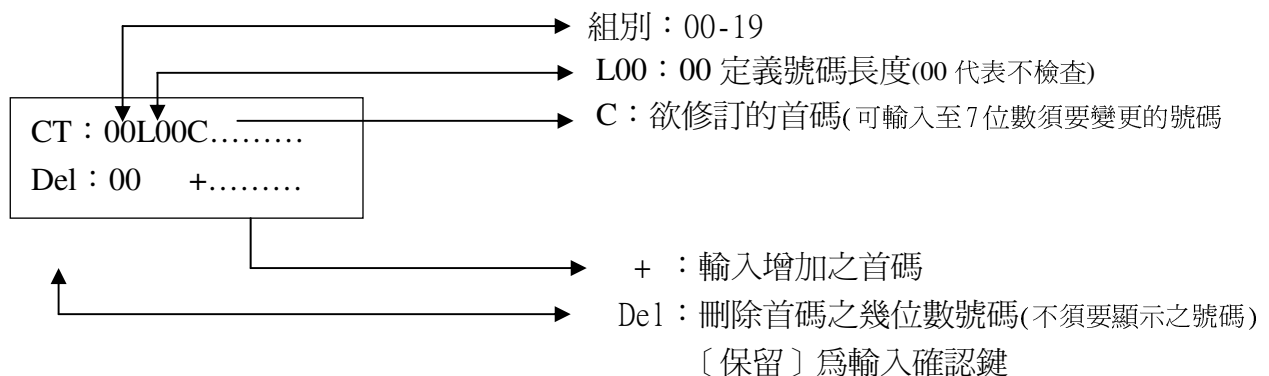

例一：來電號碼 35*****→035*****,0 須顯示如下圖所示：

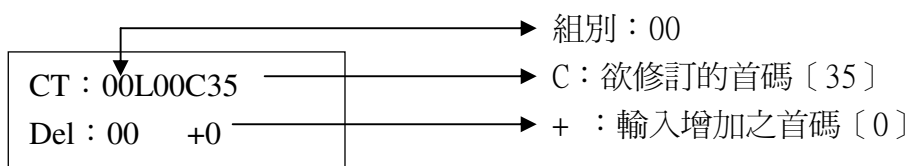

例二：來電號碼 7*****→*****,7 不須顯示如下圖所示：

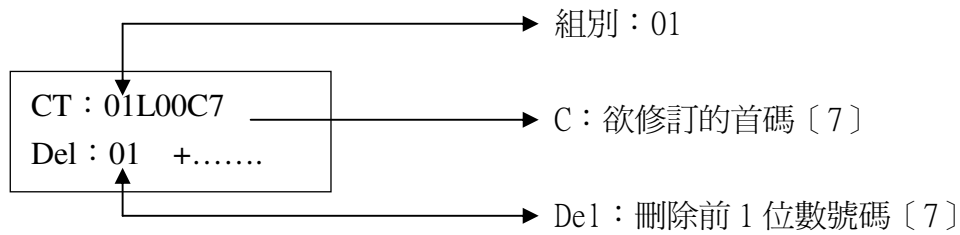

例三：來電號碼 8862****→02****，“886”不顯示,追加顯示“0”如下圖所示：

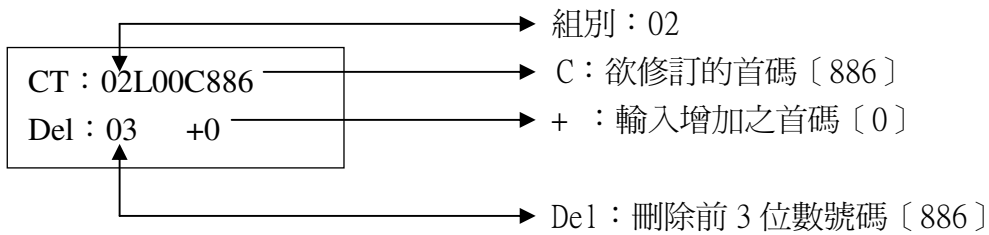

2.18 被遙控設定：

與外線通話中,用戶端按[轉接鍵]後再按代碼(***1)。聽見提示音掛上聽筒。

2.18.1 遙控設定：

2.18.1.1 遙控端聽到遙控提示音後,遙控端按 [轉接鍵]後再按代碼(***0), 進入遙控程式設定畫面。

2.18.1.2 操作方法依照各種類程式設定所示,但是不能試聽,不能總清除。

2.19 節費路由選擇 /自動路由選擇(LCR/ARS)

智慧型的 LCR 功能，可依據不同電信業者所提供的電話編碼及減價時段，調整以下各個 **LCR 設定表**來達到最經濟的路由選擇。讓每一通電話都是最有效率與節費的溝通。

LCR 設定表：

- 程式 21：LCR 參數設定
- 程式 22：LCR 號碼檢查表
- 程式 23：LCR 時間檢查表
- 程式 24：LCR 加減碼表
- 程式 25：ARS 順序表

相關程式設定：

- 程式 6：設定功能項目 31（啓動 LCR 功能）之代碼
- 程式 2-126：分機自動路由 ARS 群組 (01-09 組,00 爲無效)
- 程式 2-133：分機進入 LCR 之開始指標
- 程式 2-135：LCR 撥號顯示模式
- 程式 3-47：外線自動路由 ARS 群組 (01-09 組,00 爲無效)
- 程式 3-94：外線進入 LCR 之開始指標 (外轉外用)
- 程式 3-98：LCR 是否檢查 ARS 群組（指定外線撥碼時，是否使用 LCR 功能）
註：ARS01~ARS09 => P001~P009

LCR 設定步驟：

- 步驟 1：進入**程式 6**設定功能項目 31（啓動 LCR 功能）之代碼
- 步驟 2：進入**程式 3-47**將外線分群（自動路由 ARS 群組）
- 步驟 3：進入**程式 2-133**設定 LCR 開始指標（進入 LCR 檢查表的開始位置）
- 步驟 4：進入**程式 21，22，23，24，25**進行 LCR 設定表規劃

程式 21：LCR 參數設定

依據需求調整以下各個 LCR 表的長度範圍並選擇 ARS 群內的路由抓取模式。

項目	名稱	出廠值	說明	備註
00	LCR 號碼檢查表長度	200	設定 程式 22 長度為 000~199 即 LCR 指標位置 100~299	註 1：每個表的長度設定值不可超過 200。 註 2：項目 00~03 的總數值不可超過 400。 註 3：程式 22,23,24 設定完成後請勿再變更,若要變更則程式 22,23,24 必須重新設定
01	LCR 時間檢查表長度	50	設定 程式 23 長度為 000~049 即 LCR 指標位置 300~349	
02	LCR 加減碼表長度	100	設定 程式 24 長度為 000~099 即 LCR 指標位置 500~599	
03	ARS 順序表長度	50	設定 程式 25 長度為 000~049 即 LCR 指標位置 700~749	
04	ARS 01 群 抓取模式	0	0:圓形抓取 1:由第一條開始抓取 2:由最後一條開始抓取	
05	ARS 02 群 抓取模式	0	同上	
06	ARS 03 群 抓取模式	0	同上	
07	ARS 04 群 抓取模式	0	同上	
08	ARS 05 群 抓取模式	0	同上	
09	ARS 06 群 抓取模式	0	同上	
10	ARS 07 群 抓取模式	0	同上	
11	ARS 08 群 抓取模式	0	同上	
12	ARS 09 群 抓取模式	0	同上	

註：以下範例說明採 **LCR 參數設定** 出廠值為基本條件。

相關程式：**程式 2-133:LCR 功能進入指標點**

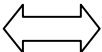
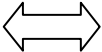
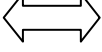
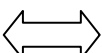
- 100~299：依程式 22 表執行  P100~P299:直接跳至 LCR 號碼檢查表
- 300~349：依程式 23 表執行  P300~P349:直接跳至 LCR 時間檢查表
- 500~599：依程式 24 表執行  P500~P599:直接跳至 LCR 加減碼表
- 700~749：依程式 25 表執行  P700~P749:直接跳至 ARS 順序表
P001~P009:直接跳至 ARS 群 1~9 群

程式 22：LCR 號碼檢查表

檢查所撥出的電話號碼，並依據所設定的 **LCR 指標** 檢查下一個 LCR 表格。
檢查碼數最大為 12 碼。

範例：

當 A 電信業者提供 1234xxxxxx 到 1239xxxxxx 的電話號碼，B 電信業者提供 5678xxxxxx 到 5679xxxxxx 的電話號碼，我們可設定以下表格針對所撥出的號碼選擇 A 電信業者或 B 電信業者的外線撥出。1806 開頭與 00 開頭的號碼，進入 LCR 加減碼表。

進入程式 22 話機螢幕

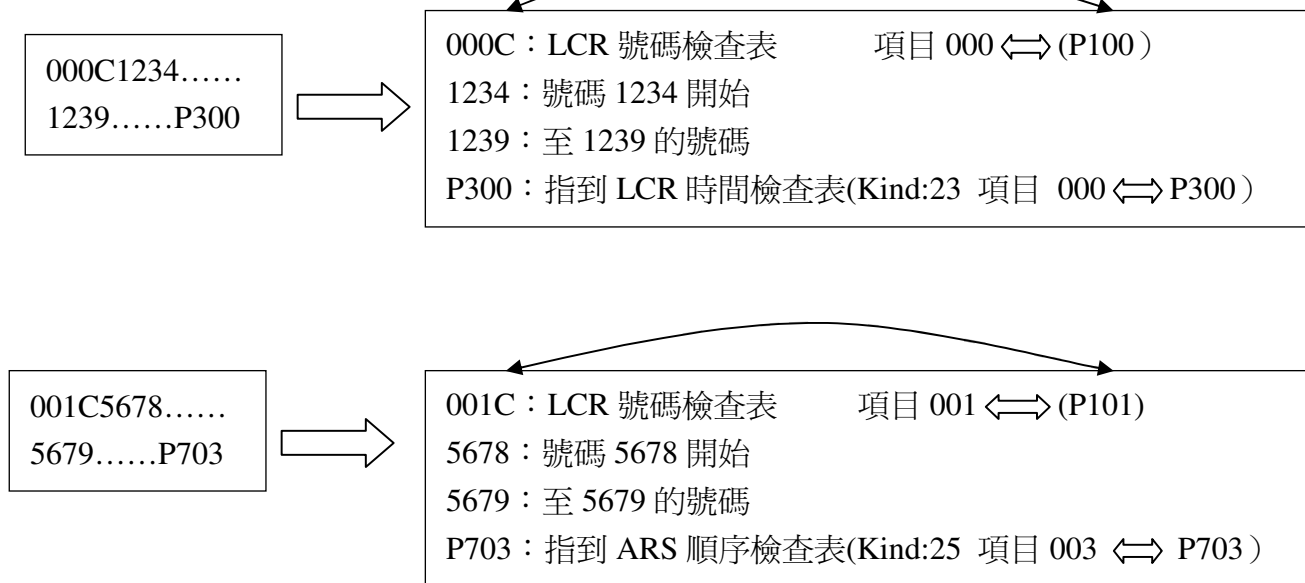

Kind22：LCR 號碼檢查表 200 組

項目	指標位置	前置碼範圍	下一個 LCR 指標	說明
000	P100	1234 到 1239	P300	介於 1234 到 1239 的號碼，進入 LCR 時間檢查表項目 000
001	P101	5678 到 5679	P703	介於 5678 到 5679 的號碼，進入 ARS 順序表項目 003
002	P102	1806 到 1806	P500	1806 開頭的號碼，進入 LCR 加減碼表項目 000
003	P103	00 到 00	P502	00 開頭的號碼，進入 LCR 加減碼表項目 002
004	P104 到	P000	結束點，如撥出的號碼均不是以上所列範圍，系統將顯示 【OVER CLS】 於話機上，表示此號碼無效。
005	P105 到	P000	
:	:	:	:	:
:	:	:	:	:
199	P299 到	P000	

程式 23：LCR 時間檢查表

檢查目前的日期 / 時間，並依據所設定的 **LCR 指標** 檢查下一個 LCR 表格。
 填入電信業者所提供減價時段、假日優惠，或自行設定某個時段，LCR 時間檢查表將
 為你選擇最佳路由撥出。

範例：

假設日期 / 時間規劃如下圖：

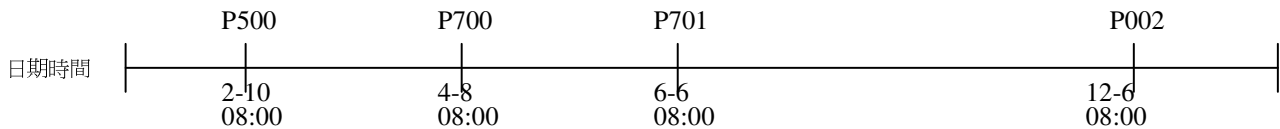

進入 Kind:23
 話機螢幕顯示

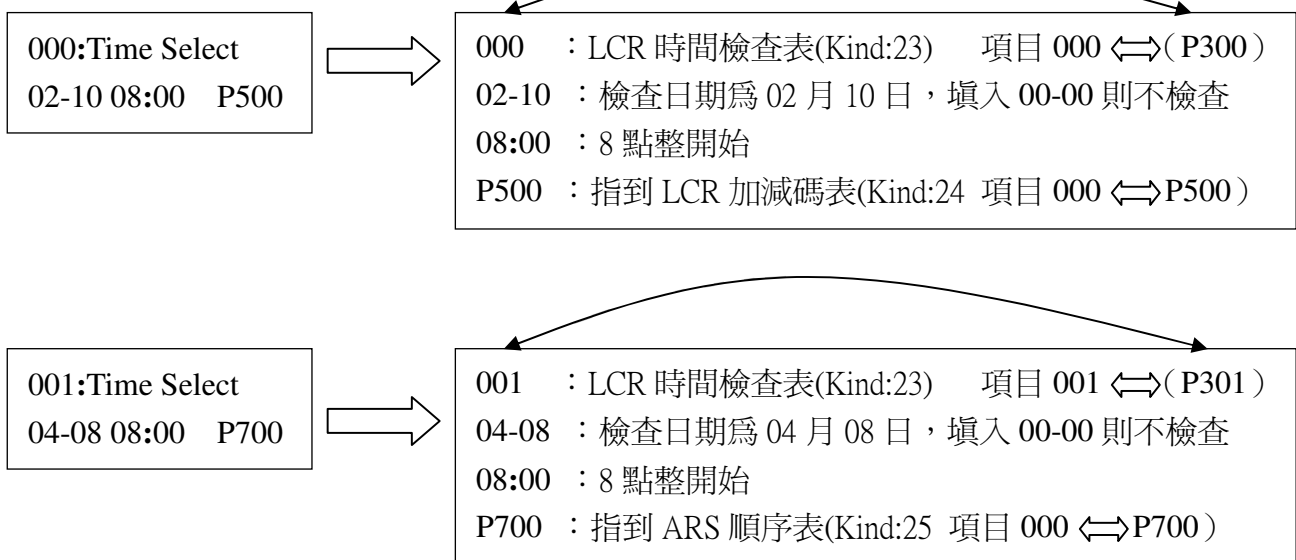

Kind:23 LCR 時間檢查表 50 組

項目	指標位置	日期 / 時間 表	下一個 LCR 指標	說明
000	P300	02-10 08:00	P500	2-10 08:00 到 4-8 07:59，進入 LCR 加減碼表項目 000(P500)
001	P301	04-08 08:00	P700	4-8 08:00 到 6-6 07:59，進入 ARS 順序表項目 000(P700)
002	P302	06-06 08:00	P701	6-6 08:00 到 12-6 07:59，進入 ARS 順序表項目 001(P701)
003	P303	12-06 08:00	P002	12-6 08:00 到 2-10 07:59，選擇 ARS002(P002)撥出，如佔線時系統將顯示忙線狀態。
004	P304	00-00 00:00	P000	結束點
005	P305	00-00 08:00	P703	每天由 08:00 到 16:59，進入 ARS 順序表項目 003(P703)
006	P306	00-00 17:00	P704	每天由 17:00 到 07:59，進入 ARS 順序表項目 004(P704)
007	P307	00-00 00:00	P000	結束點
:	:	:	:	:
:	:	:	:	:
049	P349	00-00 00:00	P000	結束點

程式 24：LCR 加減碼表

調整所要撥出的電話號碼，此表可依據你的需求作加、減碼處理。
 並依據所設定的 LCR 指標檢查下一個 LCR 表格。
 加碼最大加到 20 碼。

範例：

進入 Kind:24
 話機螢幕顯示

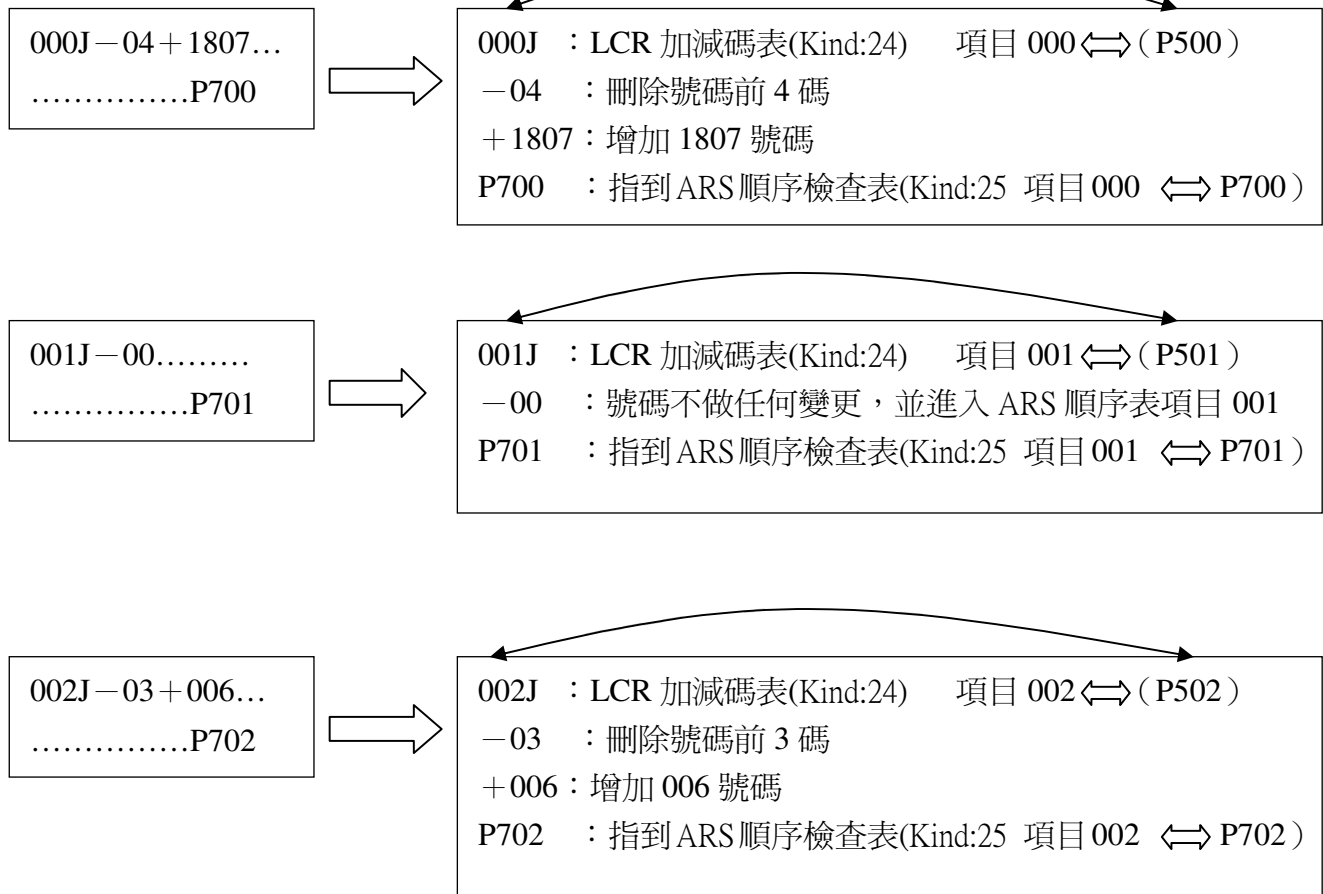

Kind:24 LCR 加減碼表 100 組

項目	指標位置	加、減碼表	下一個 LCR 指標	說明
000	P500	-04+1807	P700	刪除前 4 碼，增加 1807，並進入 ARS 順序表項目 000
001	P501	-00+.....	P701	號碼不做任何變更，並進入 ARS 順序表項目 001
002	P502	-03+006..	P702	刪除前 3 碼，增加 006，並進入 ARS 順序表項目 002
003	P503	-00+.....	P003	選擇 ARS003(P003)撥出，如佔線時系統將顯示忙線狀態
004	P504	-00+.....	P000	系統將尋找一條空閒外線自動撥出
005	P505	-00+.....	P000	:
:	:	:	:	:
:	:	:	:	:
099	P599	-00+.....	P000	:

程式 25：ARS 順序表

設定 ARS 群組的順序位置，當某一 ARS 群內的路由均忙線時，可由下一個 ARS 群撥出。
ARS 順序表是依據**程式 3-47**（自動路由 ARS 群組）將外線分群。

範例：

進入 Kind:25

話機螢幕顯示

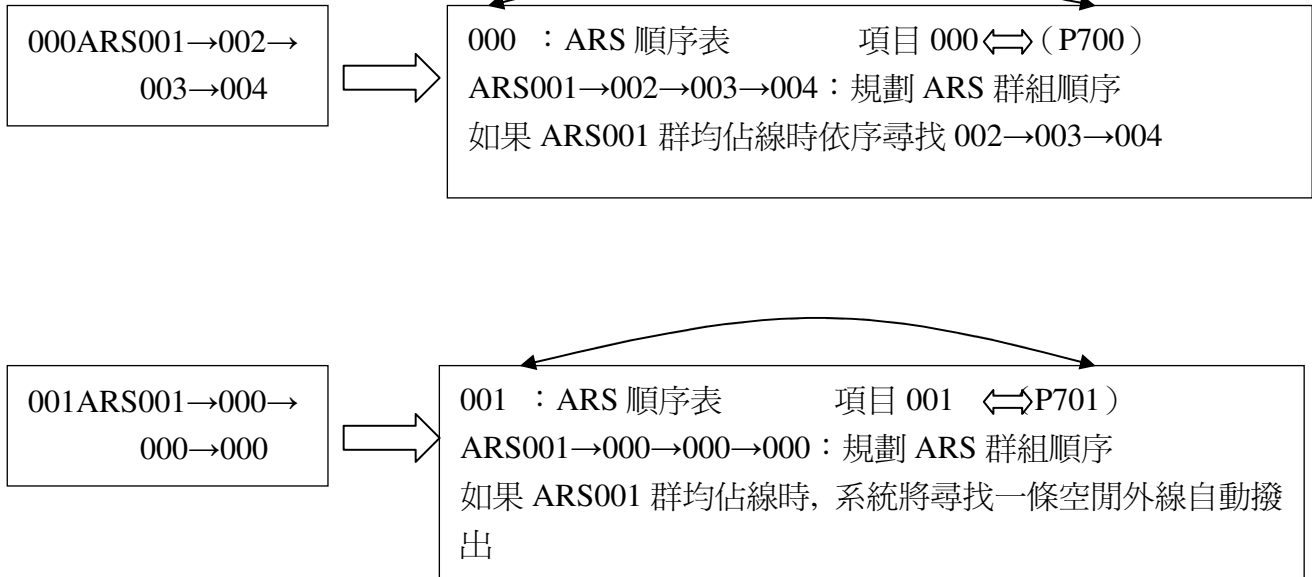

Kind:25 ARS 順序表 50 組

項目	指標位置	ARS 順序	說明
000	P700	ARS001→002→003→004	當 ARS001 群均佔線時，依序尋找 002→003→004
001	P701	ARS001→000→000→000	選擇 ARS001 撥出，如佔線時系統將尋找一條空閒外線自動撥出
002	P702	ARS009→002→003→004	如 ARS 順序檢查均佔線時，系統將顯示忙線狀態
003	P703	ARS009→009→000→000	選擇 ARS009 撥出，如佔線時系統將顯示忙線狀態
004	P704	ARS000→000→000→000	系統將尋找一條空閒外線自動撥出
:	:	:	:
:	:	:	:
:	:	:	:
049	P749	ARS000→000→000→000	系統將尋找一條空閒外線自動撥出

第三章 RS-232C 資料格式與命令

3.1 流水帳輸出：(相關設定為 PGM 3.25、3.74、3.20、1.52、1.53)

```
0          1          2          3          4          5          6          7          8
0123456789012345678901234567890123456789012345678901234567890123456789012345678901
$TO:01/02/03 20  21  01 88673721153                0000 11:22:33 00168 00000
    年 月 日 來源 轉接    26 字電話號碼                記帳碼 時 分 秒 使用秒數
```

說明：

1. 第 00 字：" \$ "流水帳表頭。
2. 第 01 字：" T "局線界面、" P "PBX1 界面、" M "經理密碼撥出、" B "PBX2 界面。
3. 第 02 字：" O "電話撥出、" I "電話撥入(參考 PGM 設定)。
4. 第 04 至 11 字：計費起始 年/月/日。
5. 第 12 字：若為"A"則 13 至 16 字為**超越碼組別**，18 至 21 字為第 1 個使用者分機號碼。
6. 第 13 至 16 字：第 1 個使用者分機號碼,若 13 字為"?"則第 14 至 16 字為收容位置。
7. 第 18 至 21 字：第 2 個使用者分機號碼,若 18 字為"?"則第 19 至 21 字為收容位置。
8. 第 23 至 24 字：使用第幾條外線。
9. 第 26 至 51 字：26 字電話號碼。
10. 第 53 至 56 字：**記帳碼** (通話中按[廣播鍵]後的 4 位數字)常態為 0。
11. 第 58 至 65 字：計費起始 時：分：秒。
12. 第 67 至 71 字：通話使用秒數。
13. 第 73 與 77 字為：00000 ； 第 80 與 81 字為：0DH,0AH。

註：以下範例為 PGM 3.46 設定 1(出廠值)會將來電情形(與流水帳不同)送至 RS232C：

NoAnser T06-05/25-11:38=73721153 3Sec	【無人回答 第六線 月/日-時:分=來電號碼 響鈴秒數】
L20 Anser T06-11/01-08:51=73721153 3Sec	【20 號回答 第六線 月/日-時:分=來電號碼 響鈴秒數】
NoAnser T06 7Sec	【無人回答 第六線 響鈴秒數】 PS:無來電號碼
L20 Anser T06 7Sec	【20 號回答 第六線 響鈴秒數】 PS:無來電號碼

3.2 入房設定：

3.2.1 在 RS-232 傳送 "CI" 命令與分機號碼以 0DH,0AH 做結尾即可,當 ATT 話機下入房命令時亦會送相同命令格式至 RS-232 上。

例："CI 20" 0DH,0AH , 入房 20

3.2.2 系統回應：

- A. 成功則回應："OK CI ",分機號碼,0DH,0AH
- B. 重複入房："Double check in ",分機號碼,0DH,0AH
- C. 無此號碼："Can't find physical number !",07H,07H,0DH,0AH
- D. 號碼是功能碼："Can't CI in Function !",07H,07H,0DH,0AH
- E. 超過 4 碼："Station number over 4 digits, can't check in !",07H,07H,0DH,0AH

3.2.3 系統清除該分機資料：(不含辦公用話機)

- A. 外線通話次數及費用
- B. 個人密碼
- C. DISA 過濾密碼
- D. 定時鬧鈴 (晨呼)
- E. 勿干擾
- F. 跟隨電話(含忙線跟隨及振鈴過久跟隨)
- G. 忙線預約
- H. 重撥及存碼
- I. 背景音樂
- J. 信息留言
- K. 離席留言

3.2.4 分機等級：白天等級

3.3 退房設定：

3.3.1 在 RS-232 傳送 "CO" 命令與分機號碼以 0DH,0AH 做結尾即可,當 ATT 話機下退房命令時亦會送相同命令格式至 RS-232 上。

例："CO 20"0DH,0AH , 退房 20

3.3.2 系統回應：A. 成功則回應："OK CO ",分機號碼, 0DH,0AH

B. 重複退房："Double check out ",分機號碼,0DH,0AH

C. 無此號碼："Can't find in physical number !",07H,07H,0DH,0AH

D. 號碼是功能碼："Can't CO in Function !",07H,07H,0DH,0AH

E. 超過 4 碼："Station number over 4 digits, can't check out !"
,07H,07H,0DH,0AH

F. 外線通話中："Check out on talking line !",07H,07H,0DH,0AH

3.3.3 系統清除該分機資料：(不含辦公用話機)

- A. 個人密碼
- B. DISA 過濾密碼
- C. 定時鬧鈴 (晨呼)
- D. 勿干擾
- E. 跟隨電話(含忙線跟隨及振鈴過久跟隨)
- F. 忙線預約
- G. 重撥及存碼
- H. 背景音樂
- I. 信息留言
- J. 離席留言

3.3.4 分機等級：閉鎖等級

3.4 晨呼服務：

3.4.1 在 RS-232 傳送 "ALARM" 命令與分機號碼 ,時間,"-",組別, 以 0DH,0AH 做結尾即可, 當話機設定晨呼服務時亦會送相同命令格式至 RS-232 上。

例 1 : "ALARM 20 0830-1 "0DH,0AH,設定第一組 20 08 點 30 分晨呼。

例 2 : "ALARM 27 *50729-2 "0DH,0AH,設定第二組 27 每星期一至五 07 點 29 分晨呼。

例 3 : "ALARM 23 *70740-5 "0DH,0AH,設定第五組 23 每天 07 點 40 分晨呼。

註：無送 "-"及組別者,一律為第一組。

3.4.2 系統回應:A.成功則回應 : "OK SET ALARM ",分機號碼,時間,0DH,0AH

B.分鐘錯誤 : "Over 60 minutes !",07H,07H,0DH,0AH

C.小時錯誤 : "Over 24 Hours !",07H,07H,0DH,0AH

D.星期錯誤 : "Over 7 of one Week !",07H,07H,0DH,0AH

E.沒有設定時間:"NO alarm time !",07H,07H,0DH,0AH

F.號碼是功能碼:"Can't set alarm in Function !",07H,07H,0DH,0AH

G.無此號碼 : "Can't find out physical number !",07H,07H,0DH,0AH

H.非分機號碼 : "Partner not a station !",07H,07H,0DH,0AH

I.超過 4 碼 : "Station number over 4 digits, can't set alarm !",
07H,07H,0DH,0AH

J.沒有分機號碼:"NO partner to set alarm !",07H,07H,0DH,0AH

3.4.3 設定時間：A.24 小時制

B.若要加星期,則時間首字為 "*" ,第二字為星期由 1 至 7,7 為星期日, 從星期一開始至設定值,後再加 4 個字的時間。

C.若要清除,則時間首字為 "C" 即可。

D.只有一次晨呼服務,則僅送 4 個字的時間給系統即可。

3.4.4 晨呼時間到 RS-232 會送出：

A.分機響鈴:"ALARM_ringing ",分機號碼,"-",組別,0DH,0AH

B.分機接起:"ALARM_HOOK_OFF ",分機號碼,"-",組別,0DH,0AH

C.分機未接:"ALARM_NO_ANS ",分機號碼,"-",組別,0DH,0AH

D.被代接走:"Pick_up_alarm ",四位分機號碼," ",代接者分機號碼,
" ALARM_HOOK_OFF ",分機號碼,"-",組別 0DH,0AH

3.5 查詢系統目前時間：

3.5.1 在 RS-232 傳送 "?TIME" 命令以 0DH,0AH 做結尾即可

例 1 : "?TIME ",0DH,0AH 則回應 Date time:00/05/17 23:59:59

3.5.2 系統回應："Date time:",年,"/",月,"/",日," ",時,":",分,":",秒,0DH,0AH

附件一 ISDK-616 設定功能編碼及名稱與代碼對照表

功能項目	功 能	代 碼	功能項目	功 能	代 碼
0	設定鬧鈴 1	*5	35		
1	呼叫群組		36	接回保留內線	
2	設定跟隨	*102	37	接回保留外線	
3	切斷鍵		38		
4	速撥	#	39		
5	個人功能鍵		40	移動話機	
6	個別代接	*106	41	自動抓取(PBX1)外線	
7	群組代接	*6	42	自動抓取(PBX2)外線	
8	系統代接	*108	43	自動抓取內線	
9	呼叫本群服務者		44	直接取消信息留言	
10	呼叫系統服務	9	45	直接設定信息留言	
11	設定勿干擾或取消		46	存碼, 通話記憶撥號	
12	離席留言		47	信息留言與回叫留言者	
13	呼叫群組服務		48	背景音樂	*148
14	經理密碼	*114	49	靜音鍵	
15	密碼鎖定		50	免持聽筒 MIC 開關	
16	更改個人密碼		51	查詢姓名目錄	*151
17	DISA 過濾密碼		52		
18	設定外轉外號碼		53		
19	重撥	*7	54	調整音量	*154
20	自動重撥	*8	55		
21	會議電話		56	啓動按轉接鍵進入會議	
22	單鍵速撥		57	啓動自動應答(內外線)	
23	起動外轉外功能		58	Call Park 碼	*158
24	自動抓取外線	0	59	超越碼	
25	截答著信振鈴	*125	60	顯示信息留言功能鍵	
26	指定外線	*0	61		
27	設定全部勿干擾		62	入房	
28	取消所有勿干擾		63	退房	
29	設定/取消勿干擾	*129	64	夜切	*164
30			65		
31	自動路由碼		66		
32	單鍵連續速撥		67		
33	對功能話機廣播		68	他機晨呼(在 DSS 上可顯有 鬧鈴設定話機)	
34	熱線鍵		69	顯示勿干擾功能鍵	

功能項目	功 能	代 碼	功能項目	功 能	代 碼
70			109	被遙控設定	***1
71			110	遙控服務	***0
72			111	測試	***2
73	設定鬧鈴 2		112		
74	設定鬧鈴 3		113	程式設定	***4
75	設定鬧鈴 4		114	設定系統時間	***5
76	設定鬧鈴 5		115	設定中英文名字	***6
77	設定鬧鈴 6		123		
78	日間熱線號碼 (配合功能 34)	*178	128	DISA 接起;#(接待語段落) *註 1	*#8
79	夜間熱線號碼 (配合功能 34)	*179	129	DISA 錄音	*#1
80	通話鈕		133	不使用 LCR 功能	
81			142	耳機 ON/OFF	
82			143	啓動耳機功能	
83			146	HOOK 功能	
84			147	二次撥號音	
85			148		
86	預約		151	設定中英文名字	
87	自我保留		152	顯示 Caller-ID 上一筆	
88	保留		153	顯示 Caller-ID 下一筆	
89	接回剛剛保留		154		
90	插話		155		
91			156		
92			157		
93	強制取線		160	話機喇叭鍵	
94	閃切 配合 1-10		161	話機廣播鍵	
95	暫切		162	話機轉接鍵	
96	手動外轉外功能		163	話機速撥鍵	
97	等待鍵		164	話機重撥鍵	
98			165	話機保留鍵	
99			166	話機增音量鍵	
100	非響鈴分機查看來電號碼		167	話機減音量鍵	
101			168	進線指令 A	
102	設定/取消分機跟隨功能		169	進線指令 B	
			170	門口機進線功能鍵	
			171	進線指令加群組	

註 1: ' ; ' 可指定參數

附件二 音源名稱及原始值表：

項目	名稱	出廠值	備註
00	內部撥號音	240-223 1111111111111110	
01	有設勿干擾內部撥號音	240-223 1110011111111110	
02	轉接撥號音	240-241 1111000011110000	
03	自動路由撥號音	247-223 1111111111111111	
04	有信息留言撥號音	240-223 1010111111111110	
05			
06	模擬外線撥號音	247-223 1111111111111110	
07	預約回鈴音	241-223 1100110000000000	
08	回叫回鈴音	241-223 1111100000000000	
09	盯著忙線回鈴音	996-996 1111100000000000	
10	回鈴音	241-223 1111100000000000	
11	設定成功回鈴音	247-223 1111100000000000	聲音時間 1.6 秒
12	鬧鈴中拿起話筒	996-996 1111100000000000	
13	門口機回鈴音	996-996 1100111110000000	
14	離席留言回鈴音	240-223 1111100000000000	
15	外線回鈴音	241-223 1111100000000000	
16	設定信息留言回鈴音	241-223 1100110011001100	
17	對方忙線音	242-223 1100110011001100	
18	通話中對方掛斷提示音	242-223 1100110011001100	
19	設定/取消回鈴音	241-223 1100110011001100	
20	未撥號提示音	242-223 1100110011001100	
21	撥錯號碼提示音	243-223 1110101010101010	
22	撥號超過等級警告音	242-223 1100110011001100	
23	超過通話時間警告音	242-223 1100110011001100	
24	呼叫勿干擾警告音	996-996 1100110011001100	
25	Help 振鈴音	243-223 1111110000000000	
26	轉接門口機的振鈴音	245-223 1111100000011100	
27	鬧鈴振鈴音	245-223 1100110011001100	
28	預約回叫振鈴音	245-223 1111100000000000	
29	進線振鈴音	245-223 1111100000000000	
30			
31	分機呼叫振鈴音	245-223 1100111111000000	
32	門口機呼叫振鈴音	245-223 1111100000000000	
33	專線外線呼叫振鈴音	245-223 1111111110000000	
34	轉接外線振鈴音	245-223 1111100000000000	

項目	名稱	出廠值	備註
35	不區別振鈴音	245-223 1111100000000000	
36	回叫振鈴音	245-223 1111100000000000	
37	插話警告音	243-998 1111000000000000	聲音時間 1.6 秒
38	同步錄音警告音	243-998 1000000000000000	聲音時間 0.4 秒
39	通話限時到警告音	243-998 1101000000000000	聲音時間 1.6 秒
40	外線進線警告音	243-998 1010101000000000	聲音時間 1.6 秒
41	門口機進線警告音	243-998 1010100000000000	聲音時間 1.6 秒
42	外線轉入警告音	243-998 1110000000000000	聲音時間 1.6 秒
43	通話定時警告音	243-998 1000000000000000	聲音時間 1.6 秒
44	話筒未掛好警告音	243-223 1111001111000000	聲音時間 1.6 秒
45	轉接時的保留音	996-996 1111100000000000	
46	保留音	996-996 1111111111111111	
47	背景音樂	996-996 1111111111111111	
48			
52	啓動免持對講警告音	243-223 1010101000000000	

附件三 系統供應音源的收容位置

項次	通道	用途	項次	通道	用途
--	060	外加音源	---	063	保留音源
	223	靜音		996	DISA保留音
0	224	複頻訊號 0	16	240	撥號音 350/440
1	225	複頻訊號 1	17	241	回鈴音 440/480
2	226	複頻訊號 2	18	242	忙音 480/620
3	227	複頻訊號 3	19	243	警告音 1 620
4	228	複頻訊號 4	20	244	警告音 2 620
5	229	複頻訊號 5	21	245	振鈴音 444/555
6	230	複頻訊號 6	22	246	振鈴音 977/1222
7	231	複頻訊號 7	23	247	400Hz
8	232	複頻訊號 8	24	248	門口機振鈴音用
9	233	複頻訊號 9	25	249	廣播前奏音 (前後奏音源 1,2)
10	234	複頻訊號 A	26	250	廣播後奏音 (前後奏音源 1,2)
11	235	複頻訊號 *	27	251	480
12	236	複頻訊號 #	28	252	424/444
13	237	複頻訊號 B	29	253	444/464
14	238	複頻訊號 C	30	254	464/484
15	239	複頻訊號 D	31	255	自行設定

附件四 分機操作說明

(一) 內線通話：

1.1 使用聽筒：

- A. 拿起聽筒。
- B. 撥對方分機號碼或按 [DSS] 鍵。(DSS 鍵由程式種類 2 第 46 項設定)
- C. 待對方應答後開始通話。
- D. 通話完畢掛回聽筒。

1.2 免持聽筒：(需加免持聽筒功能,程式種類 2 第 20 項須改為 1)

- A. 撥對方分機號碼或按 [DSS] 鍵。
- B. 待對方應答後開始通話。
- C. 通話完畢後按 [喇叭鍵] 切斷。

註：1. 呼叫對方可用語音與響鈴兩種方式,以按 [廣播鍵] 或 [1] 來進行切換。

或程式種類 2 第 128 項設定

2. 若對方有免持聽筒且允許時(程式設定種類 2 第 57 項),可以用 [* 鍵] 直接啟動通話。

(二) 插話：當被呼叫分機忙線時,可用插話功能通知。(單機可以使用插話功能)

- A. 撥內線或按 [外線鍵] 時聽到忙音。
- B. 按 [插話鍵] 或功能代碼約 3 秒鐘(時間由種類 1 第 56 項設定)與內線通話,若有外線則被保留(此時對方會聽到提示音)。
- C. 被插話者可以用 [轉接鍵],提早與插話者通話。(通話完畢則再按 [轉接鍵] 恢復原來通話)

註 1：插話等級分 99 級,同等級可互相插話,等級 0 則禁止插話。(插話等級,程式種類 2 第 42 項設定)

註 2：[插話鍵] (程式種類 2 第 46 項設定)

註 3：[插話] 功能代碼由功能項目 90 設定。

(三) 外線通話：

3.1 使用聽筒：

- A. 拿起聽筒。
- B. 按空閒 [外線鍵],指定外線或撥 [0] (功能項目 24 設定) 自動抓起外線。
- C. 若抓到空閒之外線,聽到局方撥號音再撥對方電話號碼。
- D. 通話完畢掛回聽筒。

3.2 免持聽筒：(需加免持聽筒功能)

- A. 按空閒 [外線鍵] 指定外線或撥 [0] (功能項目 24 設定) 自動抓起外線。
- B. 若抓到空閒之外線,聽到局方撥號音再撥對方電話號碼。
- C. 待對方應答後開始通話。
- D. 通話完畢後按 [喇叭鍵] 切斷。

(四) 內/外線預約：若無空閒外線或內線忙線中時可預約,等對方掛上電話時,系統即可通知您。

A. 當打內線忙音或外線無空閒時,只要按 [預約鍵] 或功能代碼即可。

B. 當預約回叫振鈴時拿起話筒,即可呼叫對方或自動抓取空閒外線。

註 1: [預約鍵] (程式種類 2 第 46 項設定)

註 2: 功能代碼(功能項目 86 設定) **(單機可以使用預約功能)**

(五) 接聽電話：

5.1 內/外線應答：內線或外線振鈴時。

A. 直接拿起話筒即可通話。

B. 按 [喇叭鍵] 即可直接通話(需有免持聽筒功能的話機)。

5.2 代接：代接響鈴中之分機。**(單機可以使用代接功能)**

A. 任何電話代接：按 [系統代接鍵] 或功能代碼 [*108]。

註 1: [系統代接鍵] (程式種類 2 第 46 項設定)

註 2: 功能代碼(功能項目 8 設定)

5.3 群組代接：**(單機可以使用群組代接功能)**

A. 同群分機正在響鈴,按 [群組代接鍵] 或功能代碼 [*6]。

B. 自動群組代接(程式種類 2 第 60 項設定為 1),拿起聽筒時會自動代接。

註 1: [群組代接鍵] (程式種類 2 第 46 項設定)

註 2: 功能代碼(功能項目 7 設定)

5.4 指定代接：**(單機可以使用指定代接功能)**

A. 按 [個別代接鍵] 或功能代碼 [*106],再按響鈴的分機號碼。

B. 當該分機響鈴,本話機拿起聽筒時會自動代接該分機。(種類 2 第 61 項設定分機號碼)

註 1: [個別代接鍵] (程式種類 2 第 46 項設定)

註 2: 功能代碼(功能項目 6 設定)

(六) 廣播：

6.1 分機分群廣播：拿起話筒按 [廣播鍵],輸入廣播群組再按 [廣播鍵]。

6.2 分機全體廣播：拿起話筒連按二次 [廣播鍵]。

6.3 外部廣播：僅按接有廣播中繼器之外線鍵即可。或按[廣播鍵] →0→[廣播鍵]

6.4 單機對功能話機全體廣播：按 [對功能話機廣播代碼] → #

6.5 單機對功能話機分群廣播：按 [對功能話機廣播代碼] →輸入廣播群組→ #

註 1: 廣播群組由程式種類 2 第 13 項設定。

註 2: [對功能話機廣播代碼] 功能項目 33 設定。

(七) 廣播應答：

- 7.1 A. 被廣播話機：拿起聽筒後按 [#] 鍵,中止廣播開始通話。
B. 單機回答廣播→〔群組代接代碼〔*6〕〕→#
註：〔群組代接代碼〕由功能項目 7 設定
- 7.2 非廣播中話機：
A. 拿起聽筒。
B. 按 [群組代接鍵],或功能代碼〔*6〕。
C. 按 [廣播鍵],或[#]。
D. 開始通話。
註 1: [群組代接鍵] (程式種類 2 第 46 項設定)
註 2: [群組代接代碼] 由功能項目 7 設定

(八) 簡碼撥號號碼設定：(單機有此功能) 註：UD-2100 組數共有 3000 組。

- 8.1 系統速撥與個人速撥共有 2000 組。(組數由程式 1-70,1-72 設定每組最多 32 字)
(出廠值為 系統速撥:90 組 個人速撥:25 組)
- 8.2 系統速撥號碼儲存設定：(程式種類 2-19 設為 1 的分機才可設定)
A. 按 [速撥鍵] → [#] →組別→電話號碼→〔喇叭鍵〕。(出廠值組別:系統 00-89)
B. 若欲清除則第一個字按 [*] 鍵即可。
- 8.3 個人速撥號碼儲存設定：(按鍵話機)
方法 1:按[速撥鍵] →[#] →按[外線鍵 1] →電話號碼→〔喇叭鍵〕。
註：[外線鍵 1]在設定個人速撥組時,代表個人速撥 900 位置, [外線鍵 2] 代表個人速撥 901 位置,其餘設定依此列推)
方法 2:按[速撥鍵] →[#] →[單鍵速撥鍵] →電話號碼→〔喇叭鍵〕。
(註:[單鍵速撥鍵]須事先種類 2 第 46 項程式設定)
方法 3:按[速撥鍵] → [#] →組別→電話號碼→〔喇叭鍵〕。(出廠值組別:個人 900-924)
註:若欲清除則第一個字按 [*] 鍵即可。
- 8.4 單機儲存設定：拿起聽筒按[速撥功能碼] →[#] →組別→電話號碼→掛上聽筒。
註：[速撥功能碼]由功能項目 4 設定

(九) 簡碼撥號：分為系統速撥和個人速撥。

撥號方式：

系統速撥：

方法 1: 按 [速撥鍵] →組別→自動抓取外線撥出。(出廠值組別:系統 00-89)

方法 2: 按 [速撥鍵] →用音量鍵調整可查看→自動抓取外線撥出。

個人速撥：

方法 1: 按 [速撥鍵] →組別→自動抓取外線撥出。(出廠值組別:個人 900-924)

方法 2: 按 [速撥鍵] →按[外線鍵 1]→自動撥出。(外線鍵所儲存號碼依照上述設定)

方法 3: 按[單鍵速撥鍵] 之功能鍵,系統會自動撥出按鍵位置的個人速撥號碼。

方法 4: 按 [速撥鍵] →[9] →用音量鍵調整可查看→按【重撥鍵】自動抓取外線撥出。

單機速撥: 按→ [速撥功能碼] →組別→自動抓取外線撥出。

註：[速撥功能碼]由功能項目 4 設定

(十) 存碼撥號：操作中不影響通話。

10.1 與外線通話中儲存電話號碼

- A. 在通話中按 [存碼鍵]。(存碼鍵程式種類 2 第 46 項設定)
- B. 輸入對方告知的電話號碼。
- C. 輸入完再按[存碼鍵]。

10.2 撥出：

- A. 抓取空閒外線,再按[存碼鍵]。
- B. 直接按[存碼鍵]→自動抓取外線撥出。

(十一) 末碼重撥/自動重撥：

- A. 抓取空閒外線,再按 [重撥鍵]。
- B. 直接按 [重撥鍵] 或功能代碼撥出。
- C. 撥出外線對方忙線時,可按 [自動重撥代碼]

註 1: [重撥代碼] 由功能項目 19 設定

註 2: [自動重撥代碼] 由功能項目 20 設定, 重撥間隔時間及次數由程式種類 1 第 45,46 項設定

(十二) 保留：可做內線或外線保留(被保留者須程式種類 2 第 84 項設定允許)。

12.1 一般保留：

- A. 內線或外線一般保留：按 [保留鍵] 即可。
- B. 單機：按[轉接鍵]→ [代碼] 功能 88→掛上聽筒。

12.2 外線自我保留：(種類 2 第 04 項程式設定)

- A. 連續按[保留鍵] 二次即可,僅本機才可抓取保留之外線。
- B. 外線通話中,按[自我保留鍵]或功能代碼。

註 1: [自我保留鍵] 種類 2 第 46 項程式設定

註 2: [自我保留代碼] 功能項目 87 設定

12.3 抓取保留之外線：

- A. 按慢閃燈號的 [外線鍵]。
- B. 用指定外線方式。(如用 *0 ?? 方式)如第一條外線則按*001
- C. 單機：用 [接回保留外線代碼], 抓取保留之外線。

註: [接回保留外線代碼] 功能項目 37 設定

12.4 接回保留之內線：單機：可用 [接回保留內線代碼], 抓取保留之外線。

- A. 直撥內線號碼方式。
- B. 用 [接回保留內線代碼]。
- C. 若有 DSS 則按 [慢閃燈號的內線 DSS 鍵]。

註: [接回保留內線代碼] 功能項目 36 設定

(十三) 轉接：將內線或外線之電話轉接至其他分機。

13.1 保留轉接：

- A. 按 [保留鍵]。
- B. 撥內線號碼告知對方是第 X 外線或 xxx 分機號碼電話。
- C. 接起保留：
 - C.1 外線：按慢閃之第 X 支 [外線鍵]。
 - C.2 內線：直撥分機號碼。

13.2 直接轉接：

- A. 按 [轉接鍵] 或 [Flash]。
- C. 撥欲轉接之分機。
 - B.1 若對方忙線中,轉接者可按該外線鍵或按[轉接鍵]與來電者通話。(適用按鍵話機)
 - B.2 聽到回鈴音,掛上電話。

13.3 徵詢轉接：

- A. 按 [轉接鍵] 或 [Flash]。
- B. 撥欲轉接之分機。
- C. 與轉接之分機通話,詢問之。
 - C.1 被叫分機若不接受,轉接者再按該外線鍵或按[轉接鍵]與來電者通話。(適用按鍵話機)
 - C.1.1 轉接者若為單機則須再按轉接鍵與話線通話。
 - C.2 分機若接受,則轉接者直接掛上電話。

(十四) 經紀人電話：可在二(內/外)線之間,分別交談。(單機可以使用此功能)

- A. 通話中按 [轉接鍵] 或 [Flash],撥出或接受第二支電話。
- B. 用 [轉接鍵] 分別與二(內/外)線之間切換,分別交談。

(十五) 三方會議電話：(單機可以使用此功能)

15.1 發起者按 [轉接鍵] 方式即可形成三方會談。(須先程式設定種類 2 第 136 項)

- A. 通話中按 [轉接鍵] 或 [Flash],呼叫內線再按 [轉接鍵]形成三方會談。
任何一方退出不會影響其他二方通話。
- B. 與內線通話中按 [轉接鍵] 或 [Flash],撥通外線後再按 [轉接鍵]形成三方會談。
發起者退出時其他二方不會斷線。
- C. 與外線通話中按 [轉接鍵] 或 [Flash],撥通外線後再按 [轉接鍵]形成三方會談。
發起者退出時其他二方會斷線。

(十六) 閃切：與外線通話中,可用閃切功能操作局方某些功能或是 PBX 的 Flash 動作。

- A. 通話中直接按 [閃切鍵] 即可。
- B. 單機：按 [轉接鍵]→閃切代碼即可。
 - 註 1: [閃切鍵]由程式種類 2 第 46 項設定,閃切時間由程式種類 1 第 10 項設定
 - 註 2: [閃切代碼]由功能項目 94 設定

(十七) 暫切：與外線通話中,可用暫切功能切斷電話,再撥其他號碼。

A. 若有 [暫切鍵],則在通話中直接按 [暫切鍵] 即可。

B. 若無 [暫切鍵],則按 [轉接鍵] 再按 [暫切代碼] 即可。

註 1: [暫切鍵]由種類 2 第 46 項設定

註 2: [暫切代碼] 由功能項目 95 設定

(十八) 信息留言：(單機適用此功能)

18.1 當呼叫對方無人接聽時,能點亮一個燈號顯示等待回叫。

按鍵話機：撥叫內線(無人接聽)按 [信息留言鍵] (對方信息留言燈亮)掛上聽筒,等待回叫。

單機：撥叫內線(無人接聽),掛上聽筒後,再按[直接設定信息留言代碼]→分機號碼(對方信息留言燈亮)掛上聽筒,等待回叫。

註 1: [信息留言鍵]由種類 2 第 46 項設定

註 2: [直接設定信息留言代碼] 由功能項目 45 設定

18.2 信息回叫：呼叫信息留言者話機**(單機適用此功能)**

A. 拿起聽筒→按[信息留言鍵] 或功能代碼,即可自動振鈴呼叫留言者。(數位話機)

B. 拿起聽筒→聽見信息留言提示音→撥 [信息留言代碼] →回叫留言者。(複頻話機)

註: [信息留言代碼] 由功能項目 47 設定

(十九) 離席留言：當離開座位時,可留下你何時回來,打電話者可在顯示幕看到留言。

按 [離席留言鍵] 或代碼→輸入編碼→再按時間或日期。

註: [離席留言鍵]程式種類 2 第 46 項設定

編碼	nnnn	螢幕顯示	說明
0			取消離席留言
1	1530	Return 15:30	下午 3:30 回來
2	1030	Meeting 10:30	10:30 會議結束
3	1320	At Lunch 13:20	13:20 午餐結束
4	0329	Vacation 03/29	3 月 29 日假期
5	1222	Return Day 12/22	12 月 22 日回來

(二十) 駐留：

20.1 忙線駐留：外線電話可駐留在忙線的話機上。

A. 外線轉接分機而該分機忙線時,可直接放下聽筒,此時該忙線分機會聽到警告音。

(程式種類 2-122 設定)

B. 被駐留分機先放下聽筒後,會自動振鈴,話機再拿起聽筒即可與被駐留外線通話

20.2 接回駐留電話：

A. 按 [個別代接代碼],再按被駐留分機號碼。

註: [個別代接代碼]由功能項目 6 設定

(二十一) 跟隨：

21.1 直接跟隨：

- A. 設定：按 [跟隨鍵] 或功能代碼[*102]→按 [1]，→按跟隨的分機號碼。
- B. 取消：按 [跟隨鍵] 或功能代碼[*102]→按 [0]，即可取消。

註 1：[跟隨鍵]程式種類 2 第 46 項設定

註 2：〔跟隨代碼〕由功能項目 2 設定

21.2 日間忙線跟隨：

- A. 設定：按 [跟隨鍵] 或功能代碼[*102]→按 [3]，→按跟隨的分機號碼。
- B. 取消：按 [跟隨鍵] 或功能代碼[*102]→按 [2] →即可取消。

21.3 夜間忙線跟隨：

- A. 設定：按 [跟隨鍵] 或功能代碼[*102]→按 [5]，→按跟隨的分機號碼。
- B. 取消：按 [跟隨鍵] 或功能代碼[*102]→按 [4] →即可取消。

21.4 日間振鈴未接跟隨：(振鈴時間由種類 1 第 23 項設定)

- A. 設定：按 [跟隨鍵] 或功能代碼[*102]→按 [7]，→按跟隨的分機號碼。
- B. 取消：按 [跟隨鍵] 或功能代碼[*102]→按 [6] →即可取消。

21.5 夜間振鈴未接跟隨：

- A. 設定：按 [跟隨鍵] 或功能代碼[*102]→按 [9]，→按跟隨的分機號碼。
- B. 取消：按 [跟隨鍵] 或功能代碼[*102]→按 [8] →即可取消。

(二十二) 勿干擾：(須程式種類 2 第 1 項設定允許)

22.1 按 [勿干擾鍵] 或功能代碼→選擇勿干擾種類

(* :解除全部勿干擾 2:內線 3:外線 4:門口機 5:設定全部勿干擾)

→按[保留鍵](此項設定,最好是有顯示幕的電話)。

22.2 按 [設定/取消勿干擾鍵] 或功能代碼,此時勿干擾鍵 LED 燈亮。(設定全部勿干擾)

22.3 按 [設定/取消勿干擾鍵] 或功能代碼,此時勿干擾鍵 LED 燈滅。(解除全部勿干擾)

22.4 ATT 可用 [插話鍵],強制呼叫。(ATT:系統服務者)

註 1：[勿干擾鍵]程式種類 2 第 46 項設定，〔勿干擾代碼〕由功能項目 11 設定

註 2：[設定/取消勿干擾鍵]程式種類 2 第 46 項設定，〔設定/取消勿干擾代碼〕由功能項目 29 設定

(二十三) 密碼鎖定：話機上鎖。

23.1 設定：按 [密碼鍵] 或功能代碼,輸入個人密碼,若有功能鍵則 LED 亮。

23.2 取消：按 [密碼鍵] 或代碼,輸入個人密碼,若有功能鍵則 LED 滅。

註 1: [密碼鍵]程式種類 2 第 46 項設定

註 2: [密碼代碼]由功能項目 15 設定

註 3: [個人密碼] 程式種類 2 第 23 項設定

23.3 更改個人密碼：

A. 按 [更改個人密碼鍵] 或功能代碼或在 1.2 秒內連續按 [密碼鍵] 二次。

B. 若曾經設定過則須先按原有密碼。

C. 輸入新密碼。

D. 再輸入新密碼,以確定之。

註 1: [更改個人密碼鍵] 程式種類 2 第 46 項設定

註 2: [更改個人密碼代碼]由功能項目 16 設定

(二十四) 經理密碼：突破本話機等級撥出外線。

按 [經理密碼鍵] 或功能代碼,按經理密碼再抓取外線撥號。

註 1: [經理密碼鍵]程式設定種類 2 第 46 項

註 2: [經理密碼代碼]由功能項目 14 設定

註 3: 經理密碼由程式種類 1 第 40 項設定

(二十五) 移動話機等級：

25.1 當你使用等級較低之分機撥外線時,可用此項功能使用自己的等級,而此筆通話是紀錄在你的話機上。

A. 按 [移動話機代碼]。

B. 按自己分機號碼。

C. 按自己話機密碼(不含 0000),即可變更等級。

D. 撥通外線→掛上電話即取消此項功能。

註 1: [移動話機代碼]由功能項目 40 設定

註 2: 個人密碼由程式種類 2 第 23 項設定

(二十六) 振鈴音量調整：

A. 振鈴中：按 [音量鍵],增加或減少。

B. 按 [調整音量鍵] 或功能代碼,再按 [音量鍵] 增加或減少,亦可用數字鍵更改,再按 [保留鍵] 確認,使用 [#] [*] 可選擇修改項目如下：

1. 背景音樂音量 2. 外線話筒受話音量 3. 外線免筒持聽筒受話音量

4. 話筒受話音量 5. 免持聽筒受話音量 6. 鬧鈴音量

7. 振鈴音量 8. 廣播音量 9. 按鍵音音量

註: [調整音量鍵] 程式種類 2 第 46 項設定, [調整音量代碼]由功能項目 54 設定

(二十七) 鬧鈴設定：

27.1 每支分機有六組鬧鈴,分別為[鬧鈴鍵][鬧鈴二][鬧鈴三][鬧鈴四][鬧鈴五][鬧鈴六]。

27.2 一次鬧鈴設定,按 [鬧鈴鍵] 或功能代碼 [*5],再按 4 位數的時分。

例如：*5→0830(8 時 30 分)採 24 小時制。

註 1：(鬧鈴振鈴時間,程式種類 1 第 25 項設定)

註 2：[鬧鈴一功能代碼]由功能項目 000 設定

27.3 星期定時鬧鈴設定：

A. 按 [鬧鈴鍵] 或功能代碼 [*5],再按 [*] 鍵。

B. 輸入結束星期 [1-7] (系統設定開始為星期一,7 為星期日)。

C. 再輸入 4 位數的時分。

例如：*5→*60830(每星期一到星期六 8 時 30 分)。

27.4 取消鬧鈴設定：按 [鬧鈴鍵] 或功能代碼 [*5],再按 [*] 鍵後掛斷電話。

27.5 鬧鈴接起：

A. 振鈴中之話機,直接拿起話筒接起。

B. 鬧鈴未接回叫設定分機。(程式種類 1 第 14 項設定)

註：[鬧鈴鍵] 程式種類 2 第 46 項設定，

(二十八) 話機自我測試：按 [測試鍵] 或代碼 [***2] 再輸入項目

項目	用 途	說 明
0	顯示主機軟體版本	顯示版本日期 按[保留鍵]回測試項目 按[喇叭鍵]離開
1	LED & KEY 測試	LED 一個一個依順序亮滅,按下按鍵顯示按鍵碼
2	LED & KEY 測試	LED 依順序點亮,全亮後再依順序熄滅
3	選擇 LED 測試	按音量鍵或 *、# 選擇 LED
4	通道測試	再按數字鍵變更試聽之通道
5	DTMF 傳送接收測試	可在顯示幕上看測試過程是否良好
6	檢查 KEY & LED 測試	依序按下按鍵會同時點亮 LED

(二十九) 背景音樂：

按 [背景音樂鍵] 或功能代碼,按一次啟動,再按一次中止,啟動時[背景音樂鍵]燈亮。

註：[背景音樂鍵] 程式種類 2 第 46 項設定，[背景音樂代碼]由功能項目 48 設定

(三十) 系統時間設定：

按 [時間設定代碼***5],此時顯示幕上顯示 YR-MM-DY-W-HR-MM。

此時可輸入新的 年、月、日、星期、時、分,不更改的項目可按 [#]。

輸入完成會有確認音提示。

(三十一) 入房設定：(系統服務者才可設定)

按 [入房鍵] 或功能代碼,再按分機號碼,此時顯示入房,退房狀態。

按鍵說明：(1) 按 [保留鍵]：設定入房狀態,並顯示下一支入房,退房狀態。

(2) 按 [音量上鍵]：顯示上一支入房,退房狀態。

(3) 按 [音量下鍵]：顯示下一支入房,退房狀態。

註 1：[入房鍵] 程式種類 2 第 46 項設定

註 2：[系統服務] 程式種類 2 第 31 項設定

(三十二) 退房設定：(系統服務者才可設定)

按 [退房鍵] 或功能代碼,再按分機號碼,此時顯示入房,退房狀態。

按鍵說明：(1) 按 [保留鍵]：設定退房狀態,顯示下一支入房,退房狀態。

(2) 按 [音量上鍵]：顯示上一支入房,退房狀態。

(3) 按 [音量下鍵]：顯示下一支入房,退房狀態。

註 1：[退房鍵] 程式種類 2 第 46 項設定

註 2：[總機] 程式種類 2 第 31 項設定

(三十三) 晨呼服務：(系統服務者才可設定)

按 [他機晨呼鬧鈴鍵] 或功能代碼,再按分機號碼,此時顯示第一組設定狀態,可設定六組鬧鈴。

按鍵說明：(1) 按 [保留鍵]：確定鬧鈴時間及顯示下一支設定狀態。

(2) 按 [轉接鍵]：確定鬧鈴時間及複製到下一支及顯示下一支設定狀態。

(3) 按 [速撥鍵]：取消重新設定,顯示原來的設定狀態。

(4) 按 [音量上鍵]：取消及顯示上一支設定狀態。

(5) 按 [音量下鍵]：取消及顯示下一支設定狀態。

(6) 按 [廣播鍵]：顯示前一組鬧鈴時間。

(7) 按 [重撥鍵]：顯示下一組鬧鈴時間。

註：[他機晨呼鬧鈴鍵] 程式種類 2 第 46 項設定, [他機晨呼鬧鈴代碼]由功能項目 68 設定

(三十四) 夜切設定：

按鍵說明：按 [夜切鍵] 或功能代碼,再輸入夜切密碼。

(1) 按 [保留鍵] 或 [#] 設定確認。

(2) 按 [音量鍵或數字鍵] 選擇設定方式如下：

0：白天狀態 1：僅系統夜切 2：僅分機等級夜切 3：系統及分機等級夜切

4：僅系統夜切 5：僅分機等級夜切 6：系統及分機等級夜切

7：僅系統夜切 8：僅分機等級夜切 9：系統及分機等級夜切 *：白天模式

註 1：數字 4、5、6 配合 UDF2-DISA 特殊語音一使用。

註 2：數字 7、8、9 配合 UDF2-DISA 特殊語音二使用。

註 3：[夜切鍵] 程式種類 2 第 46 項設定, [夜切鍵代碼]由功能項目 64 設定

註 4：夜切密碼程式種類 1 第 05 項設定

(三十五) 超越碼：

步驟：拿起聽筒按 [超越碼功能代碼]→[XXXX]→ 外線鍵或撥 [0] + 電話號碼。

註 1：[XXXX]配合程式設定種類 11 提供 400 組超越碼,流水帳只列出超越碼組別。

註 2：[超越碼代碼]由功能項目 59 設定

(三十六) 記帳碼：

步驟：與外線通話中→按 [廣播鍵] + 4 位數字(自行設定)。

註：按錯可按 [*] 鍵重新輸入,並且列在流水帳第 54 至 57 字。

(三十七) Call Park 功能：

方法 1：通話中→按 [轉接鍵] → [Call Park 功能代碼] + 0~9(任一數字)。

取回：按 [Call Park 功能代碼] → 數字鍵或直接按保留中外線。

方法 2：通話中→按 [保留鍵] 系統自動將此外線暫存 Call Park 鍵。

註 1:Call Park 鍵當 PGM1-112 有設定組數時,系統會自動依設定值將外線鍵變成 Call Park 鍵
如設定值為 05 就將外線鍵前 5 鍵變成 Call Park 鍵,以此列推。

註 2：[Call Park 功能代碼]由功能項目 58 設定

(三十八) 外轉外號碼：(外線進線轉出)程式種類 3-53 項為外轉外限時時間設定

A. 儲存外轉外號碼：按 [設定外轉外號碼功能代碼]→ 按[指定 TK??]→ [保留]→
〔輸入外轉外號碼〕 → [保留]→完成設定。

刪除外轉外號碼：按[設定外轉外號碼功能代碼]→按 [指定 TK??]
→ [保留]→ *→ [保留]

B. 使用外轉外方法:按〔外轉外功能鍵〕或功能代碼→〔夜切密碼〕。LED 燈亮

C. 解除外轉外方法:按〔外轉外功能鍵〕或功能代碼→〔夜切密碼〕。LED 燈滅

註 1：〔外轉外功能鍵〕程式種類 2 第 46 項設定。〔外轉外功能代碼〕由功能項目 23 設定。

註 2：〔夜切密碼〕由程式種類 1 第 05 項設定。〔設定外轉外號碼功能代碼〕由功能項目 18 設定。

(三十九) Caller-ID 號碼查看：(適用螢幕型話機)

系統來電查詢：按 [速撥鍵]→[廣播鍵] 用音量鍵調整可查看 350 組,刪除用 [*] 鍵。

個人來電查詢：按 [速撥鍵]→[保留鍵] 用音量鍵調整可查看 20 組,刪除用 [*] 鍵。
按 [重撥鍵] 可回撥電話。

個人去電查詢：按 [速撥鍵]→[重撥鍵] 用音量鍵調整可查看 50 組,刪除用 [*] 鍵。
[重撥鍵] 可回撥電話。

非響鈴分機查看 Caller-ID：按[查看 CID 功能碼]→外線鍵

註 2：[非響鈴分機查看 Caller-ID 功能代碼]由功能項目 100 設定

(四十) 分機外轉外功能：(當外線或內線呼叫)

方法:按〔設定/取消跟隨功能鍵〕或功能代碼→輸入〔1〕→燈亮

(輸入值為 1 才會亮燈(話機本身有跟隨鍵才可),輸入值為 2 或 3 只有提示音)

註:輸入值 1 代表直接跟隨,輸入值 2 代表忙線跟隨,輸入值 3 代表振鈴逾時跟隨(PGM 1-23)

相關設定 PGM 2-24, 2-27, 2-08(相關設定必須要完成設定,才能正常使用分機外轉外功能)

當話機跟隨鍵亮燈時如要取消直接跟隨,必須用 F102 功能鍵解除,不能用話機跟隨鍵→0 取消,

否則會將直接跟隨的設定值永遠取消,下次再按 F102 功能鍵→1 會無效

解除:按〔設定/取消跟隨功能鍵〕或功能代碼→輸入〔1〕→燈滅

→燈(輸入值為 1 才會燈滅,輸入值為 2 或 3 只有提示音)

註:如有螢幕可從顯示幕看見設定情形, Enable 設定 / Disable 解除, 要使用分機上〔跟隨鍵〕再按操作碼如:

〔跟隨鍵〕→# 1-XX 其中〔#〕鍵是否可輸入依據 PGM 2-153 設定,如用程式設定則不受限制。

〔設定/取消跟隨功能代碼〕由功能項目 102 設定

例 1:A 分機呼叫→L20 〔(當 L20 啟動直接跟隨功能時,此時 A 分機與外線通話(L20))

註:此時通話時間無限制,因為此時是內線呼叫的跟隨

例 2:外線 L20 為響鈴分機(PGM 3-10 設定 L20)

外線進線→自動轉接到事先設定的號碼→通話時間限制(PGM3-53 設定)→切斷通話

(四十一)輸入話機名稱

	Low 4-bit															
High 4-bit	0	1	2	3	4	5	6	7	8	9	A	B	C	D	E	F
2		!	“	#	\$	%	&	‘	()	*	+	,	-	.	/
3	0	1	2	3	4	5	6	7	8	9	:	:	<	=	>	?
4	@	A	B	C	D	E	F	G	H	I	J	K	L	M	N	O
5	P	Q	R	S	T	U	V	W	X	Y	Z	[\]	^	_
6	‘	a	b	c	d	e	f	g	h	i	j	k	l	m	n	o
7	p	q	r	s	t	u	v	w	x	y	z	{		}	→	←

例:在話機螢幕上顯示 Uniphone 字體

方法 1: 進入程式設定 PGM27,選擇 U 字母所對照的 ASCII 碼位置, High 4-bit 為 5

Low 4-bit 為 5,也就是說此時輸入 55 螢幕上會顯示 U 字母。High 4-bit 為 6,

Low 4-bit 為 E,此時輸入 6E 螢幕上會顯示 n 字母(A:外線鍵第一鍵,B:外線鍵第二鍵,C.....

E:外線鍵第五鍵)。其餘字母依此列推輸入。

方法 2: 設定能代碼***6(F115),請依話機鍵盤上面之英文輸入即可,注意字母的選擇會一直循環。

(與手機輸入法相同)

註 1: 螢幕顯示最多 8 個字。

(四十二)電話過濾

A 表最大檢查組數	K1.135=45 組(出廠值) (1.135=45 即 00-44 為 A 表, 45-89 為 B 表) A+B 表固定為 90 組
日間依來電號碼 決定進線條件	K3.119=0 不檢查 (出廠值) K3.119=1 符合 A 表者允許進線 K3.119=2 符合 B 表者不允許進線 K3.119=3 符合 B 表者不允許進線, 或來電號碼小於 KIND1.53 碼數者不允許進線 K3.119=4 符合 A 或 B 表者, 執行 KIND26 進線指令
夜間依來電號碼 決定進線條件	K3.120=0 不檢查 (出廠值) K3.120=1 符合 A 表者, 允許進線 K3.120=2 符合 B 表者, 不允許進線 K3.120=3 符合 B 表者不允許進線, 或來電號碼小於 KIND1.53 碼數者不允許進線 K3.120=4 符合 A 或 B 表者, 執行 KIND26 進線指令

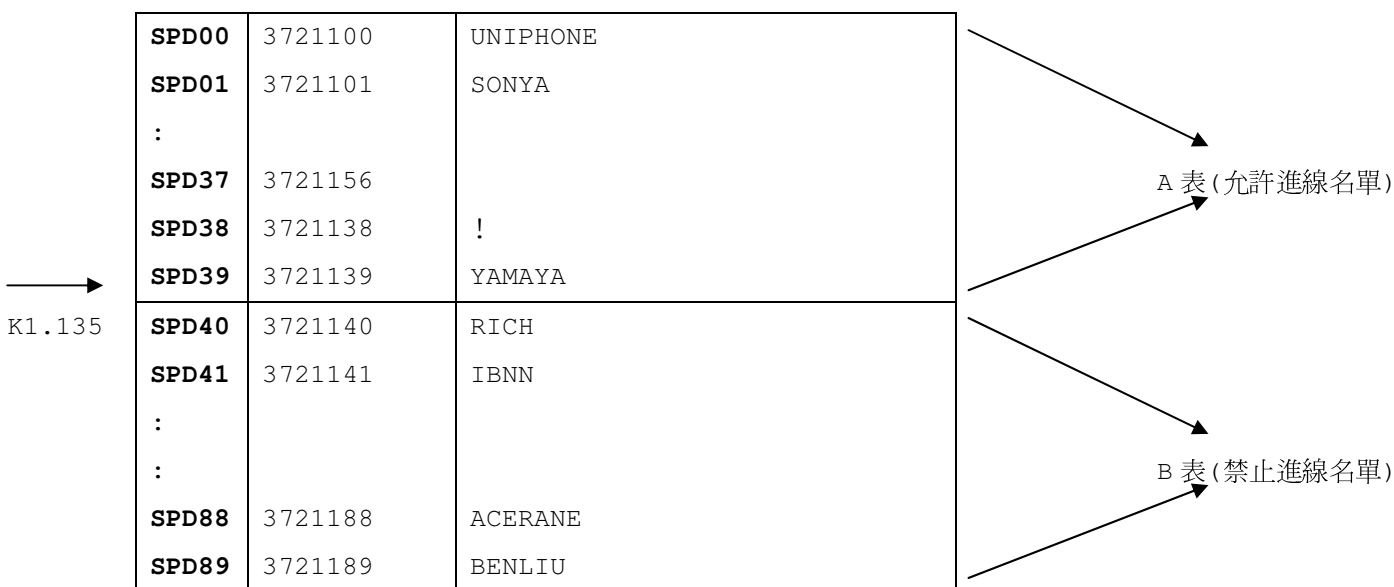

K3.119=0	1. 全部都會進線, 3721138 不允許進線
K3.119=1	1. 與 B 表設定無關 2. 3721100/3721101/3721156/3721139 允許進線, 其它號碼不允許進線
K3.119=2	1. 與 A 表設定無關 2. 3721140/3721141/3721188/3721189 不允許進線, 其它號碼允許進線
K3.119=3	方法(一) B 表設定不允許進線號碼 3721140/3721141/3721188/3721189 1. 與 A 表設定無關 2. 3721140/3721141/3721188/3721189 不允許進線, 來電號碼小於 KIND1.53 碼數者不允許進線 (即無來電號碼者不允許進線) 方法(二) B 表為空表 1. 與 A 表設定無關 2. 來電號碼小於 KIND1.53 碼數者不允許進線 (即無來電號碼者不允許進線)
K3.119=4	1. 符合 A 或 B 表設定 2. KIND26 Point 37->L24 2. 3721156 進線 (為第 37 組), 執行 KIND26 第 37 組進線指令, 進線分機 24

□ 註: K1.121=1 此功能才會有效

註: PGM3-57 相關設定如果有設定值會優先執行 3-57

附件五 單機式門口機程式設定

*****請使用聯盟專用的門口機以確保本項功能能正常運作*****

● 基本設定

- Ext36 2.128=1 (本單機為門口機功能).....極反直接應答方式
- Ext36 2.39=00 (等級為熱線, 2.46k02/k03 設定執行功能)
- 或 2.39=01 (等級為內線,可直撥)
- Ext36 2.46 K02=L20 (日間振鈴點) 當 Ext36 2.05=0
- Ext36 2.46 K03=F168 (夜間振鈴點) 當 Ext36 2.05=0
- Ext36 2.47=3721153 (日間 CALL OUT) 當 Ext36 2.05=1
- Ext36 2.48=3721154 (夜間 CALL OUT) 當 Ext36 2.05=1
- Ext36 2.110=300 (x0.1 秒) (呼叫內線最多振鈴 30 秒)
- Ext36 2.52=030 (x 1 秒) (和外線通話時限時 30 秒)
- Ext36 2.123=1 (呼叫總機時遇忙線產生警示音)
- Ext36 2.112=248 2.113=248 (門口機呼叫使用門鈴音)
- Ext20 2.122=1 (可聽到警示音)
- Ext36 2.10=1 (可廣播輸出,單機必須支援極反起動功能)
- Ext36 2.139=0 (不送 callid)

● 總機呼叫門口機	● 門口機呼叫總機
● 門口機呼叫外線(熱線)	● 總機廣播門口機
● 總機保留門口機	● 總機轉接門口機至分機
● 總機轉接外線至門口機	● 門口機呼叫總機(設分機轉外線)

- 要列印單機門口機呼叫狀況命令時 1.119=1
- 要列印單機門口機電鎖狀況 kind 2.65=1
- 要列印單機門口機呼叫通話時間時 (被呼叫總機 Ext.20) kind 2.78=1
- F0610 SLT 2.17 != 255 or 0 則為通話結束 斷電時間,單位 0.1sec
- F0610 SLT 2.97 != 255 or 0 則為選擇電鎖位置(1 OR 2).& Door switch port ==> LED is Door Mode 2.159 =1 使用綠色燈
- F0610 page relay mode select with 2.59 0:page ,1:extmusic ,>1 for pgm 1.122

● 一般單機做為門口機(響鈴呼叫方式)

● Ext36	2.120=1	(本單機為門口機功能)
● Ext36	2.17 =10	則為通話結束斷電時間(時間依單機而修定),單位 0.1sec
● Ext36	2.39=00 或 2.39=01	(等級為熱線) 2.47/2.48 (設定執行功能) (等級為內線 ,可直撥)
● Ext36	2.112=248 2.113=248	(門口機呼叫使用門鈴音)
● Ext20	2.122=1	(可聽到警示音)
● Ext36	2.123=1	(呼叫總機時遇忙線產生警示音)
● Ext36	2.7=1 ,16.31	(外接電鎖可變更開鎖訊息)
● F0610 SLT	2.97 = 1 or 2	則為選擇電鎖位置.& Door switch port ==> LED is Door Mode

附件六 遙控錄音功能介紹

1. 臨時接待語錄製(預設為 3321)
 - 1-1 利用 PGM 9-24 設定一組密碼(一至四位數)
 - 1-2 外線進線 DISA 應答後按 [#1] → 3321→ [#]即可進行錄製功能
2. 自錄語音段落錄製(預設為 3321)
 - 2-1 利用 PGM 9-23 設定一組密碼(一至四位數)
 - 2-2 外線進線 DISA 應答後按 [#2] → 3321→ [#]即可進行錄製功能

語音段落 中文可變語(800~829) 英文可變語(830~859)

自錄可變語一(860~889) 自錄可變語二(890~919)

段落	語音內容	
800	日間接待語音	____公司您好！請直撥分機號碼，或撥 9 接總機，(營業部請撥 10,服務部請撥 11 ………)
801	午間接待語音	____公司您好！現在是午休時間，請稍候再來電，或撥 9 接總機，(休息室請撥 20，餐廳部請撥 21……)
802	夜間接待語音	____公司您好！現在是下班時間，請稍候再來電，或撥 9 接總機，(守衛室請撥 30，值班室請撥 31……)
803		
804	第一特殊接待語音	____ 公司您好！現在本公司是開會時間，請 10 點後再來電……
805	第二特殊接待語音	____ 公司您好！現在本公司是休假期間，請於上班後再來電……
806	分機忙線語音	很抱歉！分機正忙線中,您可改撥其他分機,(如需等待請撥 #),或撥 9 接總機
807	最後提醒分機忙線語音	很抱歉！分機正忙線中,您可改撥其他分機,或稍後再來電.
808	分機無人應答語音	很抱歉！分機目前無人應答,您可改撥其他分機,(如需等待請撥 #),或撥 9 接總機
809	最後提醒分機無人應答語音	很抱歉！分機目前無人應答,您可改撥其他分機,或稍後再來電.
810	空號語音	很抱歉!您撥的號碼無法辨識,您可改撥其他分機或撥 9 接總機.
811	總機忙線語音	很抱歉！總機忙線中,您可改撥其他分機,(如需等待請撥 #),或撥 9 接總機
812	最後提醒總機忙線語音	很抱歉！總機忙線中,您可改撥其他分機,或稍後再來電.
813	總機無人應答語音	很抱歉！總機目前無人應答,您可改撥其他分機,(如需等待請撥 #),或撥 9 接總機 .
814	最後提醒總機無人應答語音	很抱歉！總機目前無人應答,您可改撥其他分機,或稍後再來電.
815	轉接語音	轉接中,請稍候!
816	轉接總機語音	轉接服務人員,請稍候!
817	結束語音	對不起！暫時無法為您接通,謝謝您的來電,再見!
818	提醒撥號語音	請輸入分機號碼,謝謝!
819	最後提醒撥號語音	請輸入分機號碼,或稍後由總機為您服務
820	輸入分機密碼	請輸入通關密碼
821	密碼錯誤	密碼錯誤請重新輸入
822	查詢語	營業請撥 20 採構請撥 21
段落	語音內容	
920	臨時接待語	____公司您好！XX 公司您好!因 XX 颱風來襲,今日不上班,請上班後再來電
921	AlamVoice	
922	Music1	
923	Music2	
924	Music3	
925	Music4	
926	Music5	
927	Music6	
928	928 至 947 可錄段落	(如 928 段為接待語,則 929 段為查詢語以此列推)

由於本產品不斷改進,本公司
有權修正,不另行通知

2009.08